

NÁVOD K OBSLUZE

UNI ON-OFF SERIES

Kazetové jednotky

ASCU-12A, ASCU-18A, ASCU-24A
ASCU-36A, ASCU-42A, ASCU-48A



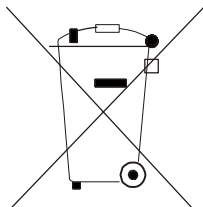

Pozor:

Na Vašem výrobku je uveden tento symbol. Říká, že se elektrické a elektronické přístroje nemají likvidovat s domácím odpadem, nýbrž se mají vrátit zvlášť do specializované sběrně.

A. Informace k likvidaci pro soukromé uživatele

1. V Evropské unii

Pozor: Tento přístroj nelikvidujte s normálním domácím odpadem!

Podle nové směrnice EU, která stanovuje správný způsob zpětného odběru použitých elektrických a elektronických přístrojů, nakládání s nimi a jejich recyklace, se musí staré elektrické a elektronické přístroje likvidovat zvlášť.

Po zavedení směrnice v členských zemích EU mohou nyní soukromé domácnosti odevzdávat svoje použité elektrické a elektronické přístroje bezplatně ve stanovených sběrnách*.

V některých zemích* můžete staré přístroje případně odevzdat bezplatně i u Vašeho specializovaného prodejce, pokud si koupíte srovnatelný nový přístroj.

*) Další podrobnosti obdržíte od Vašeho obecního úřadu.

Jestliže Vaše použité elektrické a elektronické přístroje obsahují baterie nebo akumulátory, měli byste je nejprve vyjmout a zlikvidovat zvlášť podle místního platného nařízení.

Řádnou likvidací přispějete ke správnému sběru starých přístrojů, nakládání s nimi a jejich používání. Odbornou likvidací tak zabráníte možným škodlivým dopadům na životní prostředí a zdraví.

2. V ostatních zemích Evropské unie

Informujte se prosím na Vašem obecním úřadě na správný postup při likvidaci tohoto přístroje.

B. Informace k likvidaci pro průmyslové uživatele

1. V Evropské unii

Jestliže jste tento výrobek používali pro živnostenské účely a nyní ho chcete zlikvidovat:

Obrátte se prosím na Vašeho specializovaného prodejce, který Vás může informovat o vracení výrobku. Možná budete muset za odběr a recyklaci zaplatit. Malé výrobky (a malá množství) možná ne.

2. V ostatních zemích mimo EU

Na správný postup likvidace tohoto přístroje se informujte na Vašem obecním úřadě.

Obsah

PROVOZ A ÚDRŽBA

Názvy a funkce částí.....	2
Bezpečnostní pokyny.....	4
Kabelový ovladač.....	6
Dálkový ovladač.....	13
Funkce tlačítek	13
Nastavení režimu CHLAZENÍ	15
Nastavení režimu TOPENÍ	16
Nastavení režimu ODVLHČOVÁNÍ.....	17
Nastavení režimu AUTOMATIKA	18
Nastavení režimu VENTILÁTOR	19
Nastavení režimu ČASOVAČ	20
Nastavení režimu SPÁNEK	21
Postup vložení baterií	22
Týdenní časovač.....	23
Optimální provoz.....	25
Řešení potíží.....	26
Pokyny pro instalaci.....	28
Péče a údržba.....	29

INSTALACE

Instalace vnitřní jednotky	30
Instalace venkovní jednotky	40
Test funkce	48
Dodatek	49

Děkujeme Vám, že jste si zakoupili toto klimatizační zařízení. Před jeho použitím si pečlivě přečtěte tento návod a pak si jej dobře uschovejte pro budoucí použití.

Názvy a funkce částí

● Vnitřní jednotka

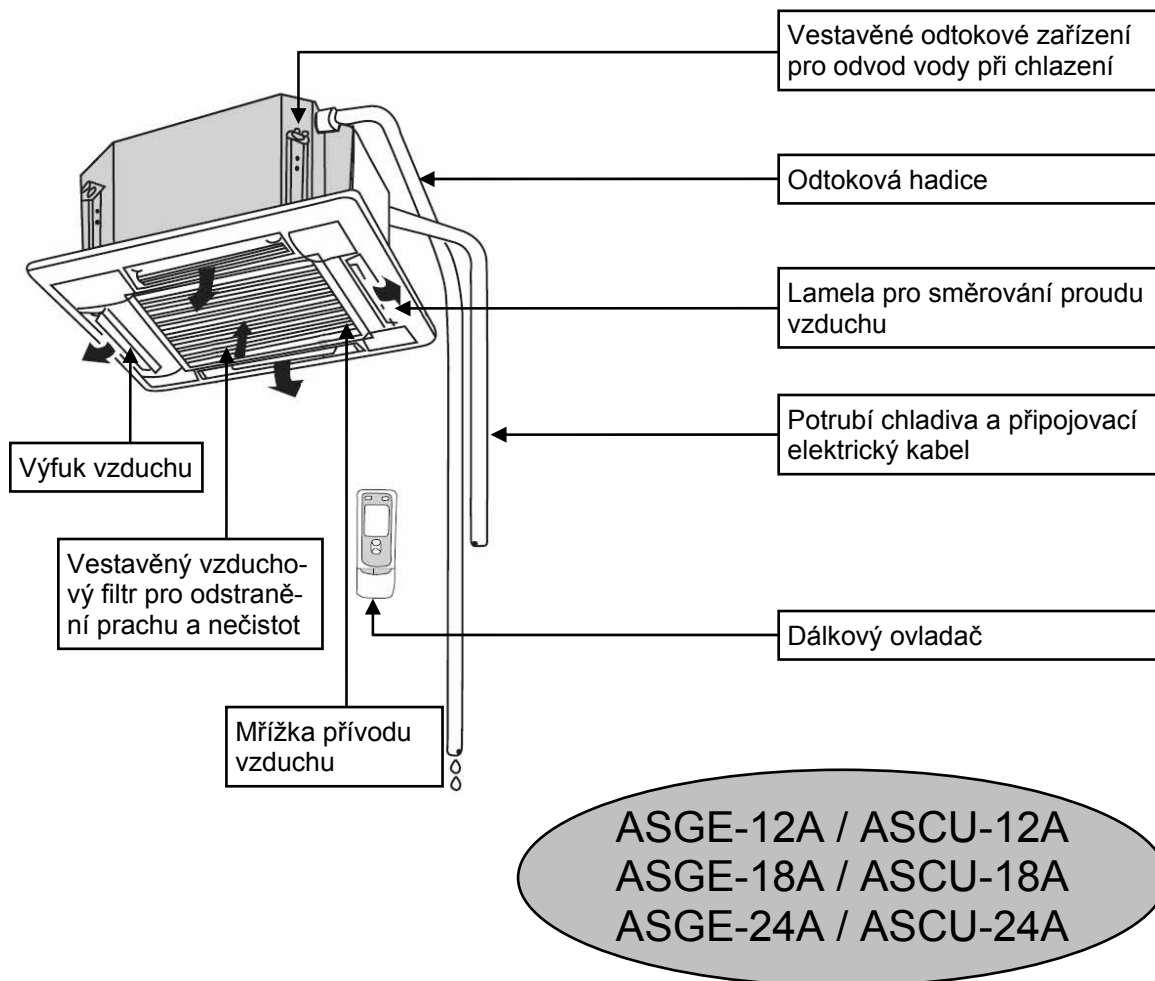

● Venkovní jednotka

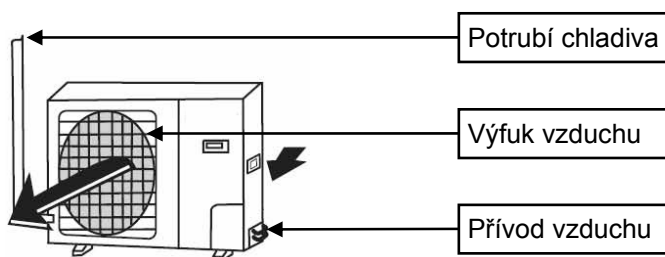

● Vnitřní jednotka

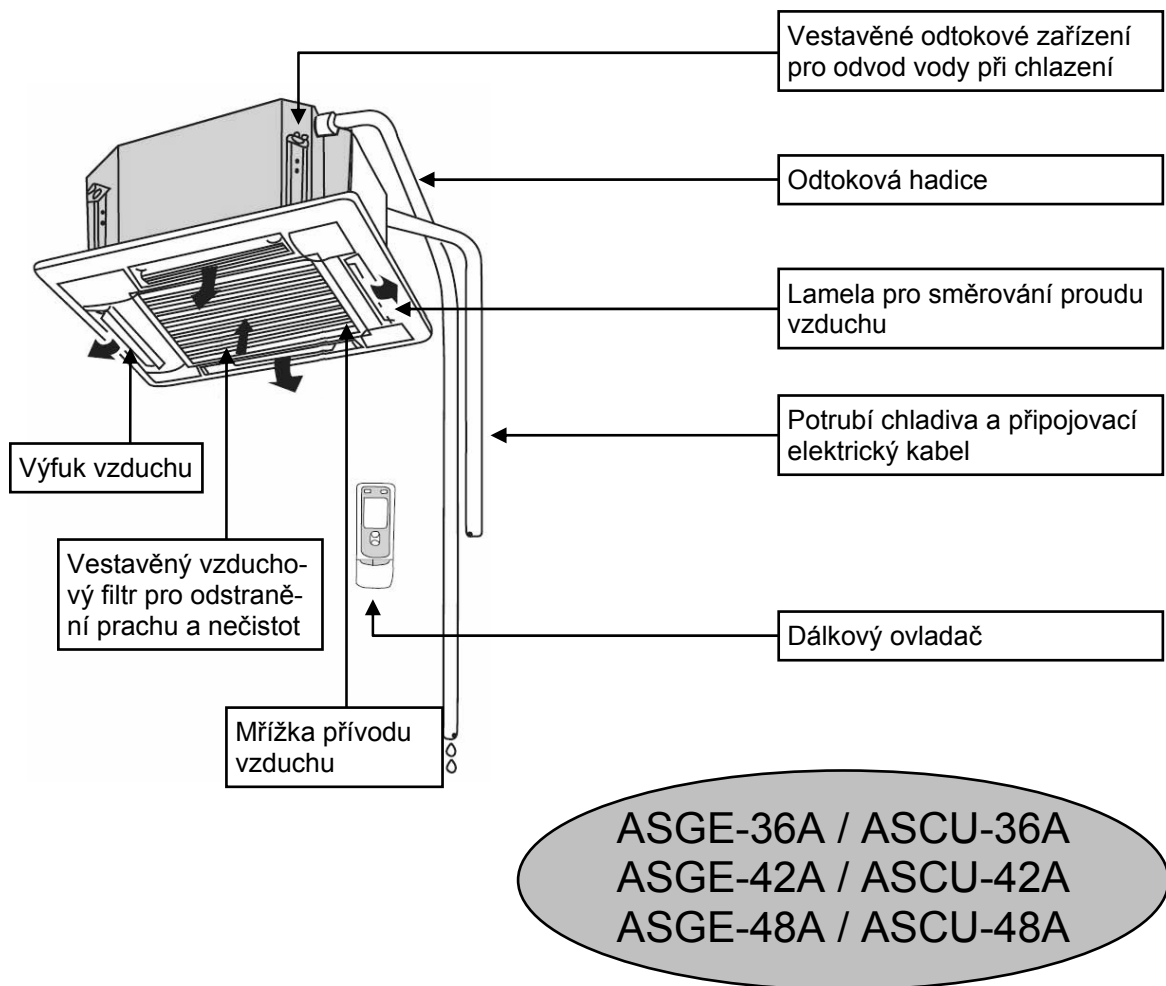

● Venkovní jednotka

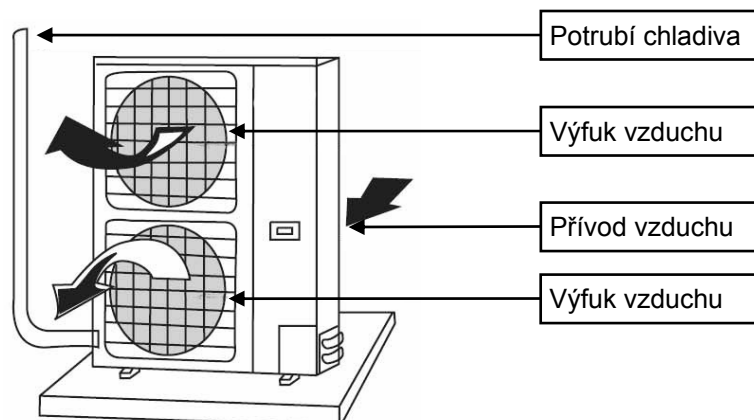

Bezpečnostní pokyny

Před použitím zařízení si pečlivě přečtěte následující pokyny.

Varování

Dbejte na to, aby vzduch z jednotky nefoukal přímo na vaše tělo a nenastavujte příliš vysokou nebo nízkou teplotu. Jinak se nebudete cítit dobře a může to zhoršit vaše zdraví.

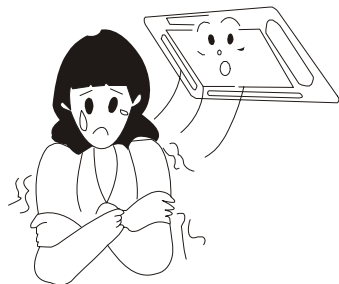

Zkontrolujte, zda je nainstalovaný podstavec i po dlouhé době provozu stále dostatečně pevný.

Není-li opotřebovaný podstavec opraven, může se jednotka převrátit a způsobit zranění.

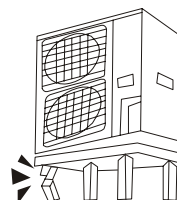

Nesundávejte z venkovní jednotky ochrannou mřížku.

Nestrkejte ruce ani žádné předměty do výfuku vzduchu.

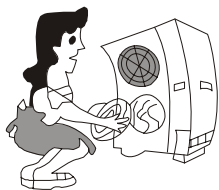

Nestoupejte si na venkovní jednotku ani na ni nepokládejte žádné předměty. Mohli byste spadnout nebo by mohlo dojít ke zranění osob padajícími předměty.



Pokud zpozorujete něco neobvyklého (např. zápach spáleniny), odpojte ihned napájení jednotky a kontaktujte servisní středisko.



Vypnout

Na jednotku nestříkejte žádnou barvu nebo pesticid. Mohlo by dojít k požáru.

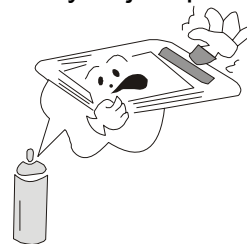

Je-li vzduch v místnosti dusný, provětrejte místnost krátkým otevřením dveří nebo okna. Při provozu jednotky však zatáhněte závěsy, abyste zabránili úniku klimatizovaného vzduchu.

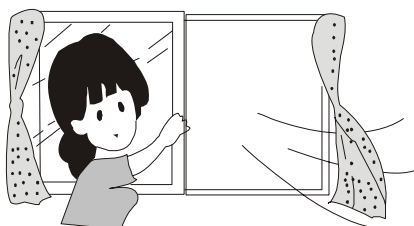

Jako náhradu pojistek předepsané hodnoty nepoužívejte drát. Mohlo by dojít k poškození jednotky nebo požáru.

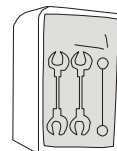

Varování

Neprovádějte kontrolu nebo opravu za chodu jednotky. Je to velmi nebezpečné.



Blízko klimatizačního zařízení nepoužívejte jiné zdroje tepla. Ovlivnilo by to funkci chlazení.

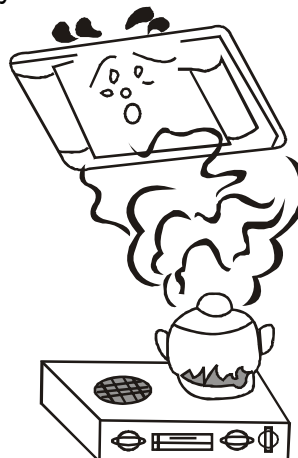

Blízko otvorů pro přívod a výfuk vzduchu nedávejte nikdy žádné předměty. Mohlo by to ovlivnit nebo zastavit chod jednotky.

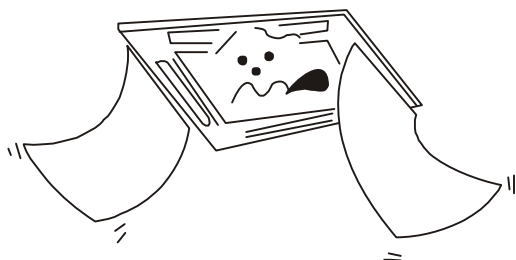

Nestříkejte vodu do vnitřní jednotky. Mohlo by dojít k závadě nebo úrazu elektrickým proudem.



Chraňte dálkový ovladač před nárazy a netiskněte tlačítka na dálkovém ovladači pomocí špičatého předmětu, jinak může dojít k poškození ovladače.



Poznámka: Zařízení nemají používat osoby (včetně dětí), které mají snížené fyzické, smyslové nebo mentální schopnosti nebo mají nedostatečné znalosti a zkušenosti, pokud nejsou řádně poučeny o používání tohoto zařízení nebo pod dohledem osoby odpovědné za jejich bezpečnosti.

Kabelový ovladač (standardní vybavení)

⚠ VAROVÁNÍ

- Nikdy neinstalujte kabelový ovladač na místa, kde uniká voda.
- Chraňte ovladač před nárazy, otřesy a neotevírejte jej příliš často.

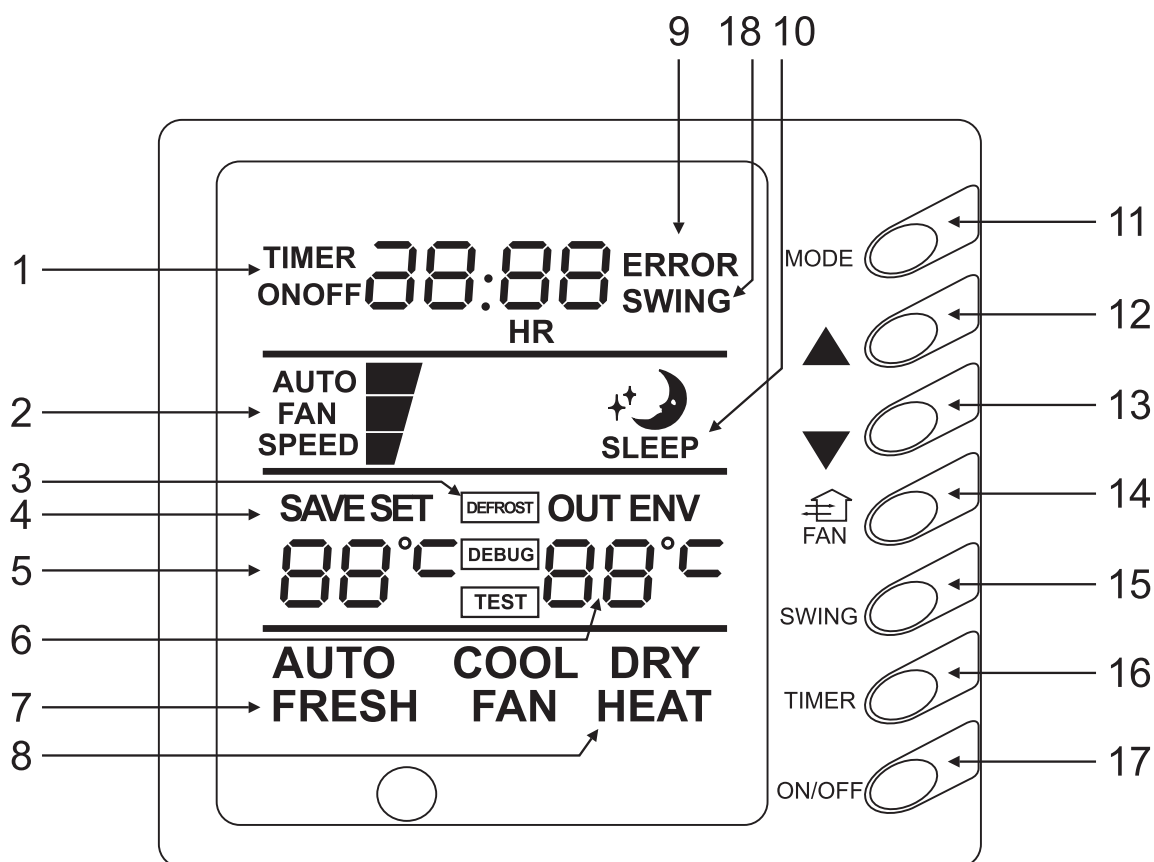

Obr. 1

- | | |
|---|---|
| 1. Displej časovače | 10. Indikace režimu Spánek (SLEEP) |
| 2. Rychlost ventilátoru (Automatika (AUTO), Vysoká, Střední, Nízká) | 11. Tlačítko nastavení režimu (MODE) |
| 3. Indikace odmrazování (DEFROST) | 12. Tlačítko zvýšení nastavené teploty |
| 4. Indikace úsporného režimu (SAVE) | 13. Tlačítko snížení nastavené teploty |
| 5. Zobrazení nastavené teploty | 14. Tlačítko rychlosti ventilátoru (FAN) |
| 6. Zobrazení okolní teploty | 15. Tlačítko režimu směřování vzduchu (SWING) |
| 7. Indikace čerstvého vzduchu (FRESH) | 16. Tlačítko časovače (TIMER) |
| 8. Indikace režimu provozu (Chlazení (COOL), Odvlhčování (DRY), Ventilátor (FAN), Topení (HEAT), Automatika (AUTO)) | 17. Tlačítko zapnutí/vypnutí (ON/OFF) |
| 9. Indikace závady (ERROR) | 18. Indikace režimu směřování vzduchu (Swing) |

1) Zapnutí/vypnutí jednotky (obr. 2)

- Stiskněte tlačítko ON/OFF. Jednotka se zapne.
- Po dalším stisknutí tlačítka ON/OFF se jednotka vypne.

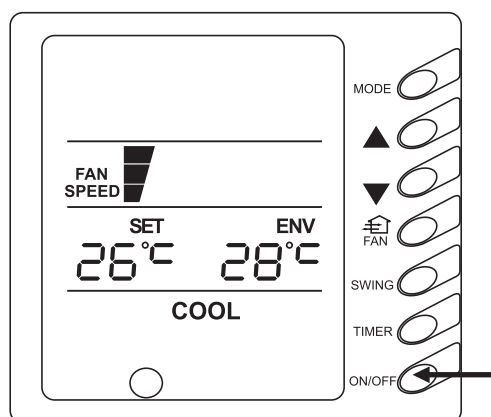

Obr. 2

2) Ovládání ventilátoru (obr. 3)

- Při opakovaném stisknutí tlačítka FAN se rychlost ventilátoru mění cyklicky v pořadí: Nízká, Střední, Vysoká a Automatika.
- V režimu Odvlhčování je automaticky nastavena nízká rychlost.

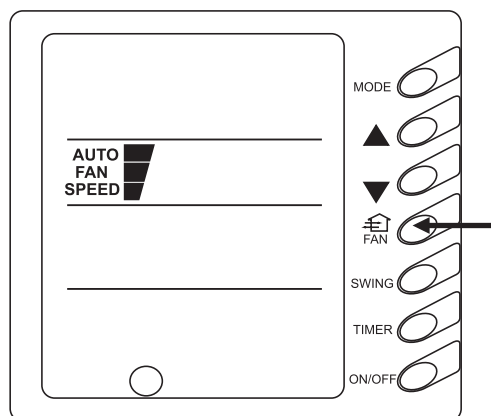

Obr. 3

3) Nastavení teploty (obr. 4)

- Pro zvýšení nastavené teploty stiskněte ▲.
 - Pro snížení nastavené teploty stiskněte ▼.
- (Při každém stisknutí tlačítka se teplota zvýší nebo sníží o 1 °C.)

Rozsahy teplot pro jednotlivé režimy:

Topení:	16 až 30 °C
Chlazení:	16 až 30 °C
Odvlhčování:	16 až 30 °C
Ventilátor:	Teplota se nenastavuje
Automatika:	Teplota se nenastavuje

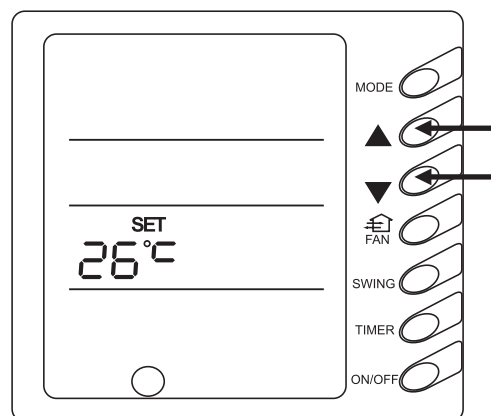

Obr. 4

Funkce zablokování tlačítek:

Stiskněte současně tlačítka ▲ a ▼ po dobu 5 sekund. Místo nastavené teploty se zobrazí „EE“ a všechna tlačítka se zablokují. Po opětovném stisknutí obou tlačítek po dobu 5 sekund se tlačítka zase odblokují.

Pokud je kabelový ovladač zablokován na dálku nebo centrálním ovladačem, jsou tlačítka kabelového ovladače a signál z dálkového ovladače blokovány a místo nastavené teploty se zobrazuje „CC“.

4) Nastavení směrování vzduchu (obr. 5)

- Když stisknete tlačítko SWING, zobrazí se na displeji indikace SWING a jednotka bude pracovat v režimu směrování vyfukovaného vzduchu.
- Při dalším stisknutí tlačítka SWING indikátor SWING zmizí a směrování vzduchu se zastaví.

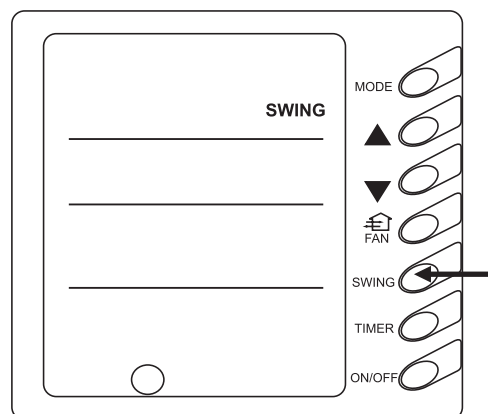

Obr. 5

Nastavení režimu Spánek

Režim Spánek je možné nastavit bezdrátovým dálkovým ovladačem

5) Nastavení režimu provozu (obr. 6.)

- Při opakovaném stisknutí tlačítka MODE se režim provozu mění cyklicky v pořadí: Chlazení (COOL), Odvlhčování (DRY), Ventilátor (FAN), Topení (HEAT) a Automatika (AUTO).

Režim Chlazení:

- Při nastavení režimu Chlazení se zobrazí indikace „COOL“. Nastavte teplotu nižší než okolní teplota. Je-li nastavená teplota vyšší než okolní teplota, jednotka nechladí a běží jen ventilátor.

Režim Odvlhčování:

- Při nastavení režimu Odvlhčování se zobrazí indikace „DRY“. Vnitřní ventilátor poběží nízkou rychlostí v určitém rozsahu teplot. Účinek odvlhčování je v tomto režimu lepší než v režimu Chlazení a šetří více energie.

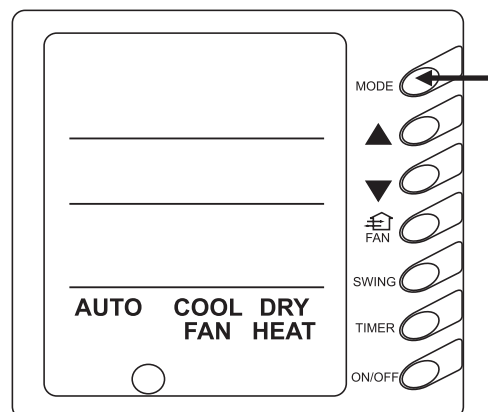

Obr. 6

Režim Topení:

- Při nastavení režimu Topení se zobrazí indikace „HEAT“. Nastavte teplotu vyšší než okolní teplota. Je-li nastavená teplota nižší než okolní teplota, funkce topení se nespustí.

Režim Ventilátor:

- Při nastavení režimu Ventilátor se zobrazí indikace „FAN“.

Režim Automatika:

Při nastavení režimu Automatika se zobrazí indikace „AUTO“. Jednotka si nastavuje provozní režim automaticky podle okolní teploty.

Když jednotka pracuje v režimu Topení a venkovní teplota je nízká a vlhkost vzduchu je vysoká, bude se ve venkovní jednotce tvořit námraza. Tím se sníží účinnost topení. Při namrzání spustí řídicí jednotka automaticky odmrazování a zobrazí se indikace „DEFROST“.

Poznámka: Modely určené jen pro chlazení nemají režim topení a při nastavení úspory energie bude režim Automatika zrušen.

6) Nastavení časovače (obr. 7)

Když je jednotka vypnutá, lze nastavit čas zapnutí. Když je jednotka zapnutá, lze nastavit čas vypnutí. Po stisknutí tlačítka „TIMER“ přejde jednotka do režimu nastavení času a na displeji bliká indikace „TIMER“. Stisknutím tlačítka ▲ nebo ▼ lze zvýšit nebo snížit nastavený čas. Po dalším stisknutí tlačítka „TIMER“ se aktivuje časovač, spustí se odpočet času a jednotka se po uplynutí nastaveného času zapne nebo vypne. Časovač můžete deaktivovat stisknutím tlačítka „TIMER“.

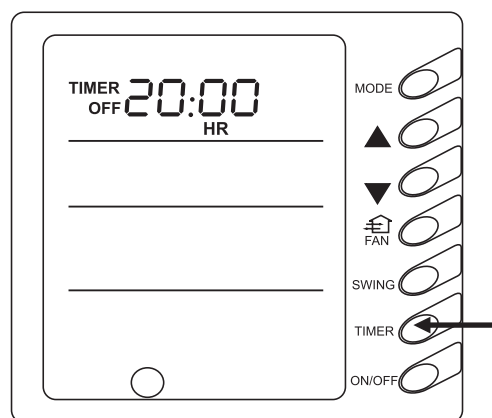

Obr. 7

Poznámka: Pokud dojde k aktivaci ochranné funkce nebo k závadě poté, co byl nastaven časovač, zobrazí se na místě času kód ochrany nebo chyby. V tomto stavu nelze použít tlačítko TIMER, ale čas, který jste předtím nastavili, zůstává v platnosti.

7) Zobrazení venkovní teploty (obr. 8)

Za normálního stavu se v poli „ENV“ bude zobrazovat teplota v místnosti. Stisknete-li tlačítko „SWING“ po dobu 5 sekund, když je jednotka vypnuta nebo zapnuta, zobrazí se na displeji indikace „OUT ENV“ a venkovní teplota.

- Má-li měřená venkovní teplota kladnou hodnotu, nastavená teplota se nezobrazuje a v poli okolní teploty se zobrazuje venkovní teplota, měřená snímačem venkovní jednotky.
- Má-li měřená venkovní teplota zápornou hodnotu, zobrazuje se v poli okolní teploty absolutní hodnota venkovní teploty, měřená snímačem venkovní jednotky.

Venkovní teplota se zobrazuje 10 sekund a poté se obnoví zobrazení teploty v místnosti.

Poznámka: *Není-li systém vybaven snímačem venkovní teploty, nelze funkci použít.*

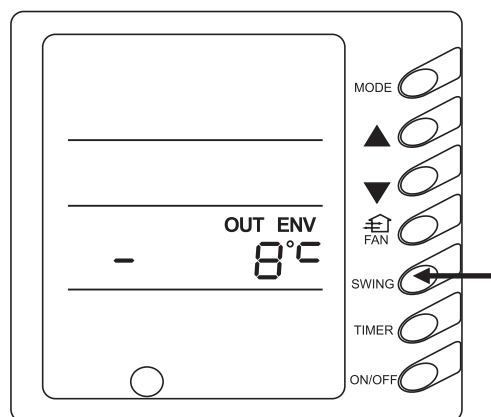

Obr. 8

8) Nastavení úspory energie (obr. 9)

Když je jednotka vypnuta, stiskněte současně tlačítko „FAN“ a „▼“ po dobu 5 sekund, abyste vyvolali menu nastavení úspory energie. Zobrazí se indikace „SAVE“ a „COOL“. Při prvním nastavování úspory energie se zobrazí výchozí hodnota 26 °C. Namísto nastavené teploty se zobrazí blikající dolní limit teploty. Nastavte dolní limit teploty při chlazení pomocí tlačítka „▲“ nebo „▼“ (rozsah nastavení je 16–30 °C). Potvrďte nastavení stisknutím tlačítka „ON/OFF“. Dále nastavte pomocí tlačítka „▲“ nebo „▼“ horní limit teploty, který bliká namísto údaje okolní teploty (OUT ENV) (rozsah nastavení je 16–30 °C). Potvrďte nastavení stisknutím tlačítka „ON/OFF“.

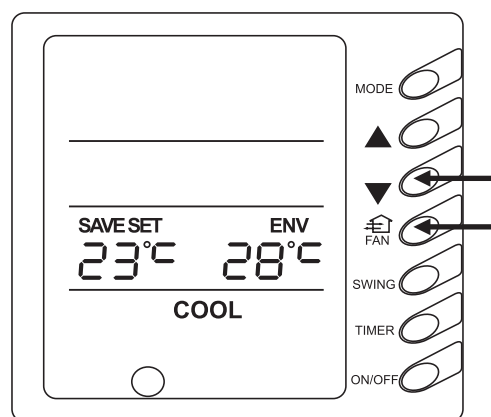

Obr. 9

Poznámka: *Horní limit teploty by měl být vyšší, než nastavený dolní limit. Jinak bude systém považovat vyšší teplotu za horní limit a nižší teplotu za dolní limit.*

Stiskněte tlačítko „MODE“ pro dokončení nastavení úspory energie pro režimy Chlazení a Odvlhčování a přechod do nastavení úspory energie pro režim Topení (jednotky určené jen pro chlazení tuto funkci nemají). Na displeji se zobrazí indikace „SAVE“ a „HEAT“. Po dokončení nastavení stiskněte současně tlačítko „FAN“ a „▼“ po dobu 5 sekund, abyste ukončili režim nastavení úspory energie. Pokud je aktivováno rozhraní pro nastavení úspory energie, ukončí se automaticky 20 sekund po posledním stisknutí tlačítka a na displeji se obnoví normální zobrazení při vypnutí jednotky.

Po dokončení výše popsaných nastavení se na displeji zobrazí „SAVE“. Nyní nastavená teplota nepřekročí rozsah zadaný pro režim úspory energie. Je-li například pro režim úspory energie nastaven dolní limit teploty 23 °C a horní limit teploty 27 °C, lze teplotu pro chlazení volit pomocí dálkového nebo kabelového ovladače pouze v rozmezí 23 až 27 °C.

Je-li horní limit teploty stejný jako dolní, může systém pracovat v příslušných režimech pouze při této teplotě.

Zrušení nastavení úspory energie: Pro zrušení nastavení úspory energie po jeho aktivaci stiskněte současně tlačítko „FAN“ a „▼“ po dobu 5 sekund, když je jednotka vypnuta. Předchozí nastavení teploty se tím však nevymaže, ale zůstává jako výchozí hodnota pro další nastavení úspory energie.

Po odpojení jednotky od napájení zůstane nastavení úspory energie uloženo a po opětovném připojení napájení bude znovu fungovat.

Je-li nastaven režim úspory energie, budou blokovány režimy Spánek a Automatika.

9) Nastavení zapamatování stavu při výpadku napájení (obr. 10)

Stiskněte a držte tlačítko „MODE“ po dobu 10 sekund, když je jednotka vypnuta, abyste přepnuli způsob fungování jednotky při výpadku napájení. Pokud se v poli nastavené teploty zobrazuje „01“, znamená to, že se po výpadku napájení zapamatuje stav provozu nebo stav vypnutí jednotky; hodnota „02“ znamená, že stav provozu nebo stav vypnutí nebude uložen. Stiskněte tlačítko „ON/OFF“ pro uložení nastavené hodnoty a ukončení nastavení.

Pokud je aktivováno rozhraní pro zapamatování stavu, ukončí se automaticky 10 sekund po posledním stisknutí tlačítka. Nastavení funkce zapamatování stavu se uloží a na displeji se obnoví normální zobrazení při vypnutí jednotky.

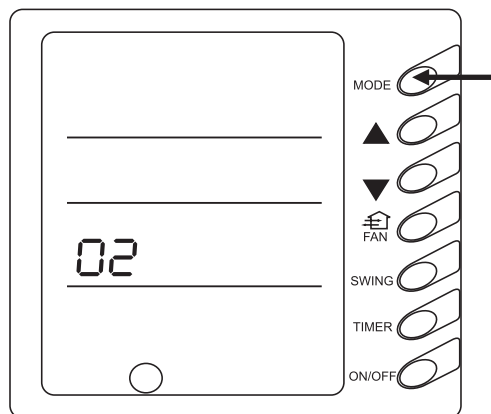

Obr. 10

10) Indikace závad (obr. 11)

Nastane-li při provozu jednotky závada, bude na displeji kabelového ovladače blikat indikace „ERROR“ a zobrazí se také kód chyby. Pokud nastane více závad najednou, budou se kódy chyb zobrazovat na displeji kabelového ovladače cyklicky. První číslice kódu určuje číslo systému. Pokud je nainstalován jen jeden systém, číslo systému se nezobrazuje. Další dva znaky udávají vlastní kód chyby. Příklad na obrázku vpravo ukazuje, že na systému 1 došlo k aktivaci ochrany při nízkého tlaku kompresoru.

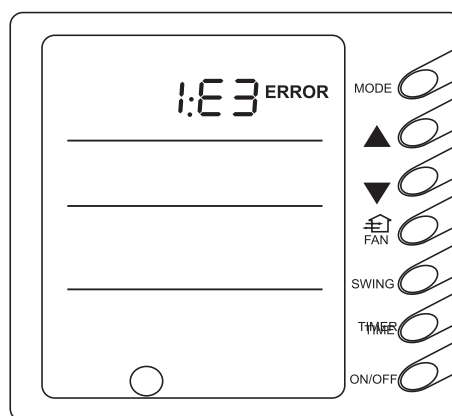

Obr. 11

Tabulka níže ukazuje význam jednotlivých kódů chyb.

Kód chyby	Závada
E0	Závada vodního čerpadla
E1	Ochrana při vysokém tlaku kompresoru
E2	Ochrana při namrzání vnitřní jednotky
E3	Ochrana při nízkém tlaku kompresoru
E4	Ochrana při vysoké teplotě na výstupu kompresoru
E5	Ochrana při přetížení kompresoru
E6	Závada při komunikaci
E8	Ochrana vnitřního ventilátoru
E9	Ochrana při zaplnění vodou
F0	Závada snímače teploty v místnosti na přívodu vzduchu
F1	Závada snímače teploty na výparníku
F2	Závada snímače teploty na kondenzátoru
F3	Závada snímače venkovní teploty
F4	Závada snímače teploty na výstupu
F5	Závada snímače teploty v místnosti na kabelovém ovladači

11) Funkce testování (obr. 12)

Když je jednotka vypnuta, stiskněte současně tlačítko „FAN“ a „SWING“, abyste aktivovali režim testování. Na displeji se zobrazí indikace „DEBUG“. Pomocí tlačítka „MODE“ vyberte požadovanou položku a nastavte její hodnotu pomocí tlačítka „▲“ nebo „▼“.

Nastavení snímače okolní teploty:

V režimu testování tiskněte tlačítko „MODE“, dokud se v poli nastavené teploty nezobrazí „01“ (vlevo od „DEBUG“). V poli „OUT ENV“ (vpravo od „DEBUG“) se zobrazí stav nastavení. Pomocí tlačítka „▲“ nebo „▼“ vyberte jedno z následujících tří nastavení:

Teplota v místnosti je měřena na přívodu vzduchu (v poli OUT ENV se zobrazuje 01).

Teplota v místnosti se měří v kabelovém ovladači (v poli OUT ENV se zobrazuje 02).

V režimu „Topení“ nebo „Automatika“ se teplota v místnosti měří v kabelovém ovladači. V ostatních režimech se měří na přívodu vzduchu (v poli OUT ENV se zobrazuje 03)

Výchozí nastavení je 03.

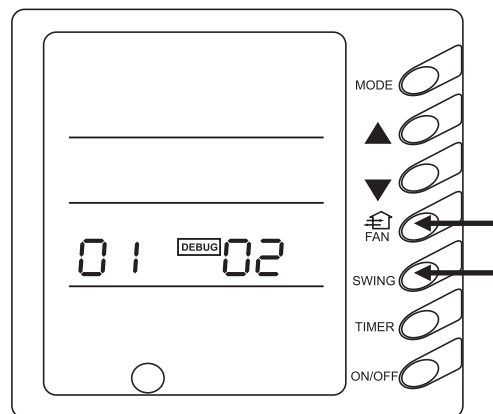

Obr. 12

Dálkový ovladač

Poznámky:

- Ujistěte se, že mezi dálkovým ovladačem a jednotkou nejsou žádné překážky.
- Neupustěte dálkový ovladač na zem a neházejte s ním.
- Nedovolte, aby se do dálkového ovladače dostala nějaká tekutina, a nenechávejte dálkový ovladač na přímém slunečním světle nebo na velmi teplém místě.

● Funkce tlačítek

Tlačítko SWING
Po stisknutí tlačítka se začnou lamely pro směrování vzduchu automaticky natáčet. Po dalším stisknutí tlačítka se lamely zastaví.

Tlačítko FAN
Stisknutím se mění rychlost ventilátoru (automatica, nízká, střední, vysoká):

Tlačítka TEMP.
Stisknutím tlačítka (+) se požadovaná teplota zvýší o 1 °C.
Stisknutím tlačítka (-) se požadovaná teplota sníží o 1 °C.
V režimech Chlazení, Odvlhčování a Topení lze nastavit teplotu od 16 do 30 °C.

Tlačítko MODE.
Stisknutím se mění režim provozu v pořadí: Automatica, Chlazení, Odvlhčování, Ventilátor, Topení.

Tlačítko ON/OFF
Stisknutím tohoto tlačítka zapnete nebo vypnete jednotku.

Indikace režimu:
AUTO Automatica
❄ Chlazení
☁ Odvlhčování
🌀 Ventilátor
🔥 Topení

Poznámka:

- Tento typ dálkového ovladače se používá i pro jiné modely jednotek s dalšími funkcemi. Tlačítka, jejichž funkce tento model klimatizačního zařízení nepodporuje, nebudou v návodu popsána a jejich použití by nemělo ovlivnit normální chod zařízení.

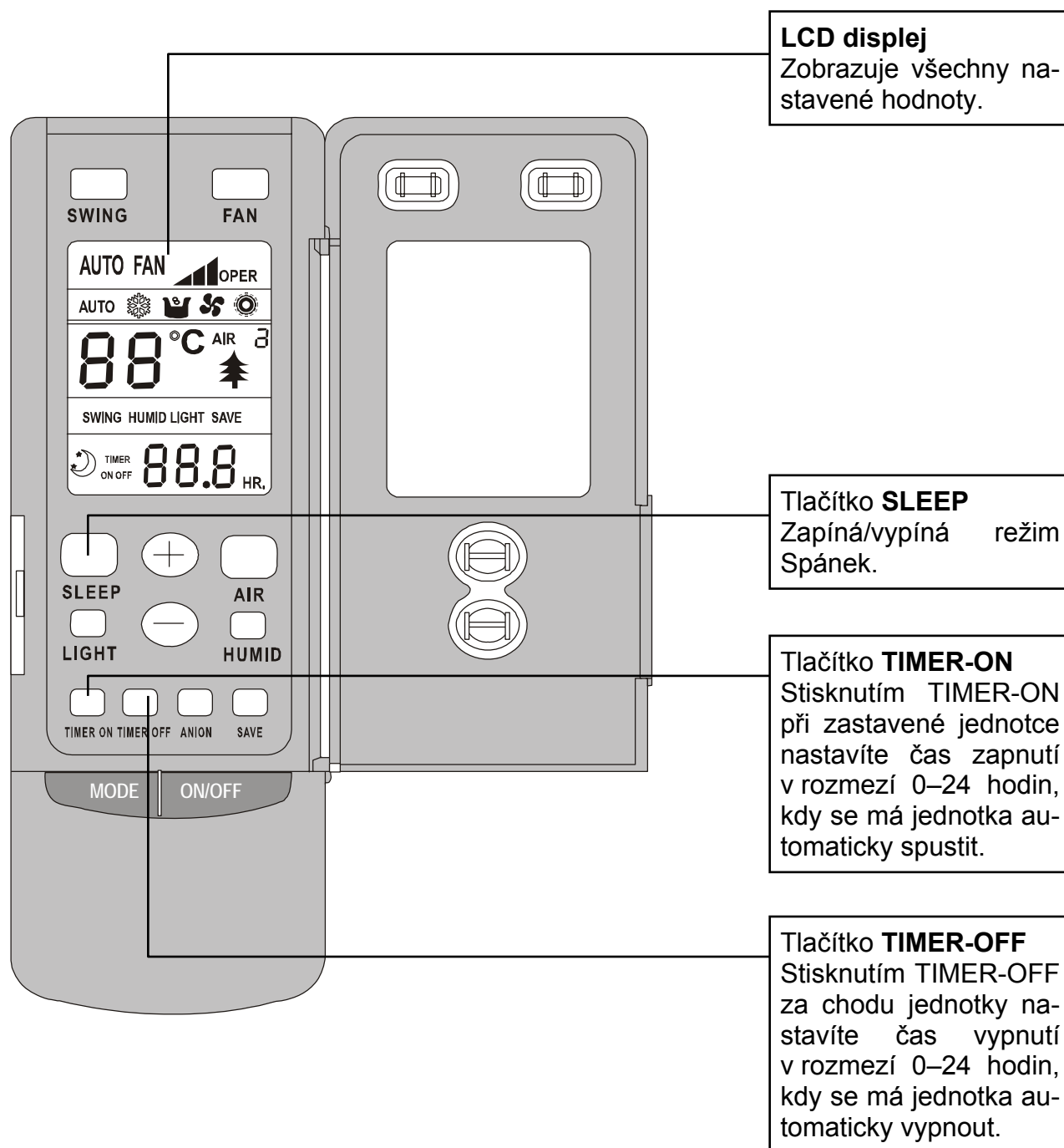

● Nastavení režimu CHLAZENÍ

- Mikroprocesor řídí chlazení podle rozdílu mezi teplotou v místnosti a nastavenou teplotou.
- Je-li teplota v místnosti vyšší než nastavená hodnota, kompresor běží v režimu CHLAZENÍ.
- Je-li teplota v místnosti nižší než nastavená teplota, kompresor se zastaví a běží jen vnitřní ventilátor.
- Nastavená teplota může být v rozmezí 16 až 30 °C.

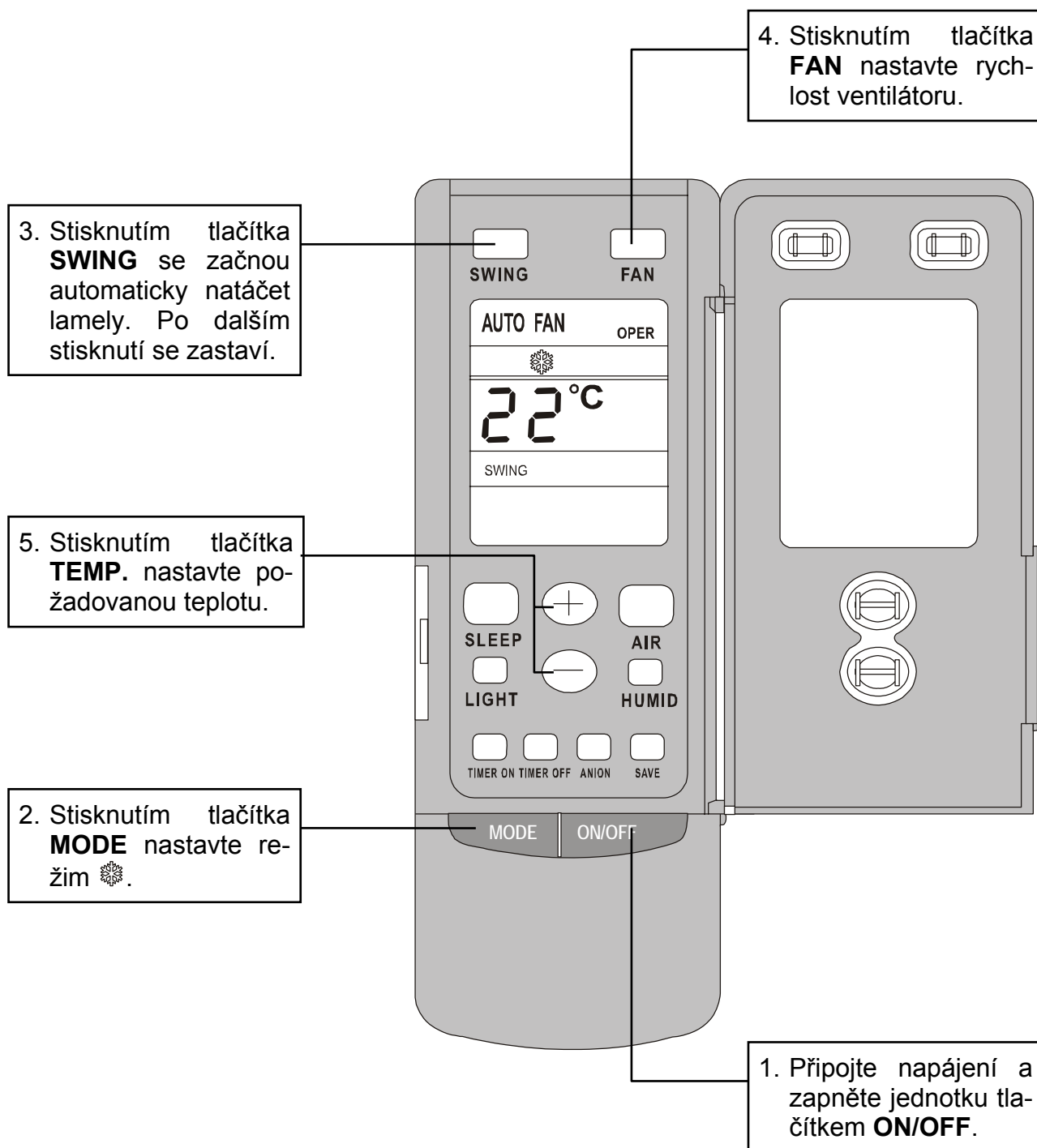

● Nastavení režimu TOPENÍ

- Je-li teplota v místnosti nižší než nastavená hodnota, kompresor běží v režimu TOPENÍ.
- Je-li teplota v místnosti vyšší než nastavená teplota, zastaví se kompresor a venkovní ventilátor a běží jen vnitřní ventilátor.
- Nastavená teplota může být v rozmezí 16 až 30 °C.

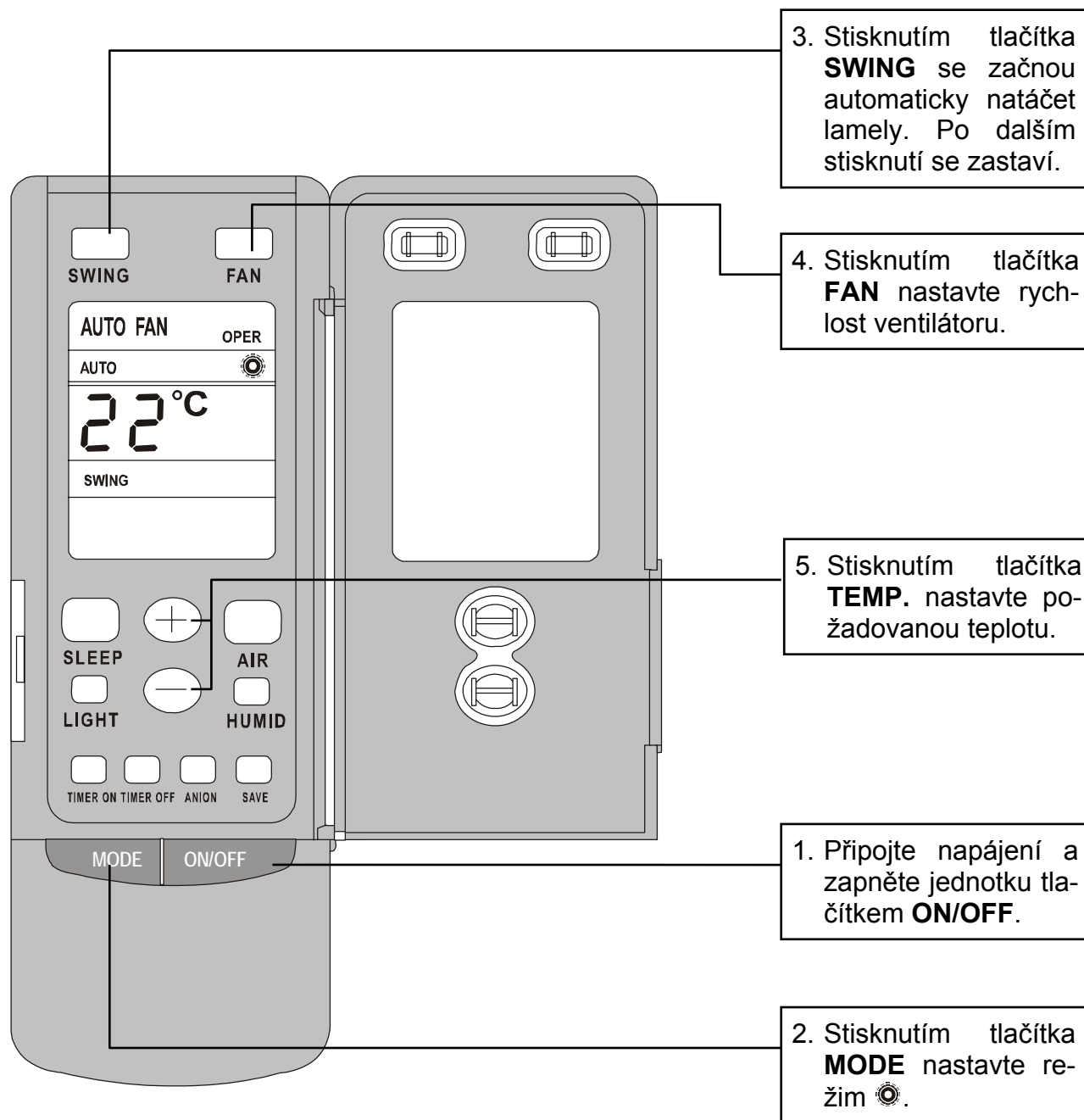

● Nastavení režimu ODVLHČOVÁNÍ

- Je-li teplota v místnosti o 2 °C nižší než nastavená hodnota, zastaví se kompresor a ventilátor venkovní jednotky a ventilátor vnitřní jednotky běží nízkou rychlostí.
- Je-li teplota v místnosti v rozmezí ± 2 °C od nastavené teploty, kompresor a ventilátor venkovní jednotky poběží v cyklu 6 minut zapnuto/4 minuty vypnuto a ventilátor vnitřní jednotky běží nízkou rychlostí.
- Je-li teplota v místnosti o 2 °C vyšší než nastavená teplota, kompresor a ventilátor venkovní jednotky poběží v režimu CHLAZENÍ a ventilátor vnitřní jednotky běží nízkou rychlostí.

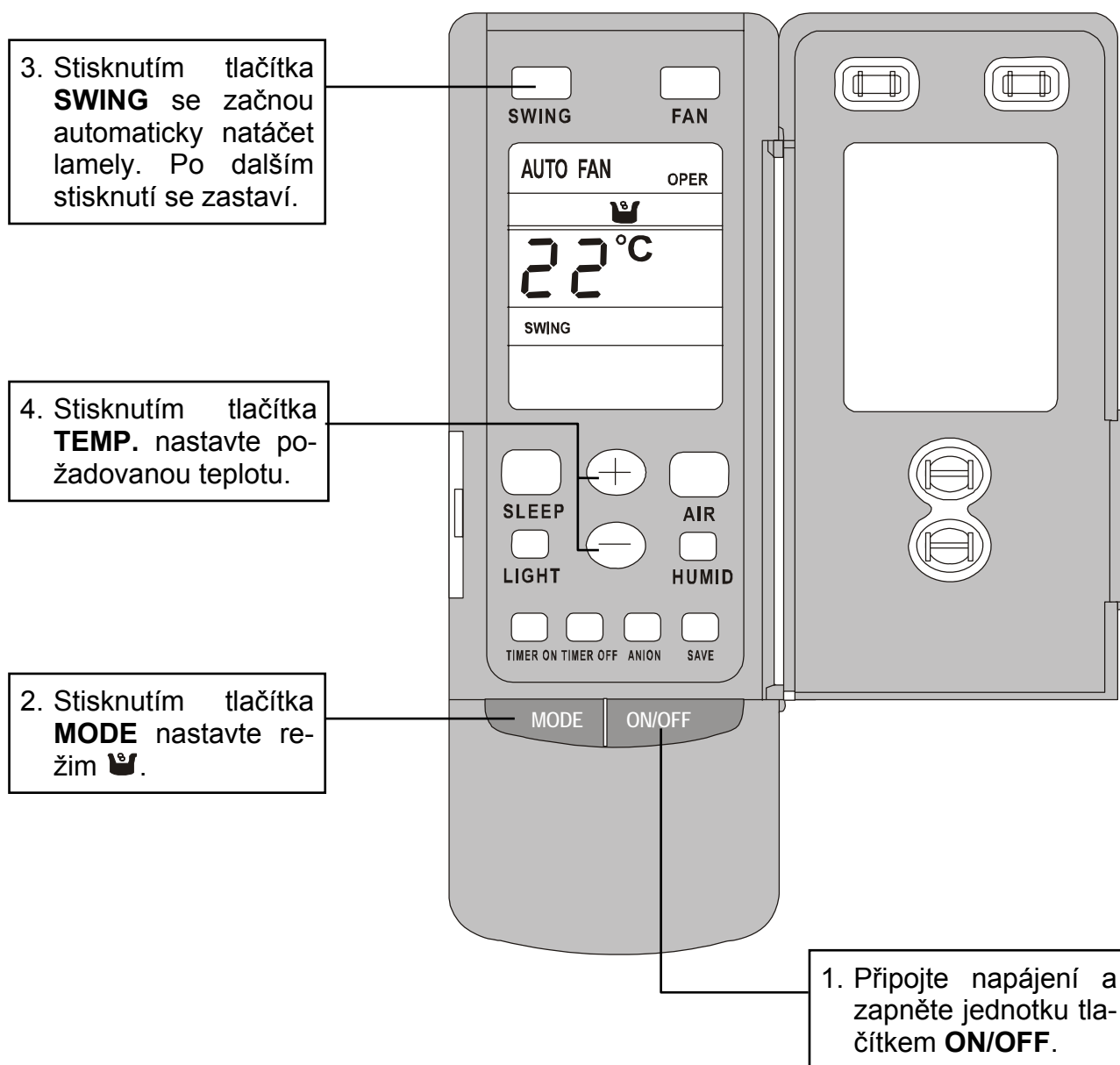

● Nastavení režimu AUTOMATIKA

- V režimu AUTOMATIKA může mikropočítač automaticky nastavovat režim CHLAZENÍ, ODVLHČOVÁNÍ nebo TOPENÍ, aby bylo dosaženo nejlepšího účinku.
- V režimu AUTOMATIKA je pro režim CHLAZENÍ standardní teplota 26 °C, pro režim ODVLHČOVÁNÍ 24 °C a pro režim TOPENÍ 20 °C.

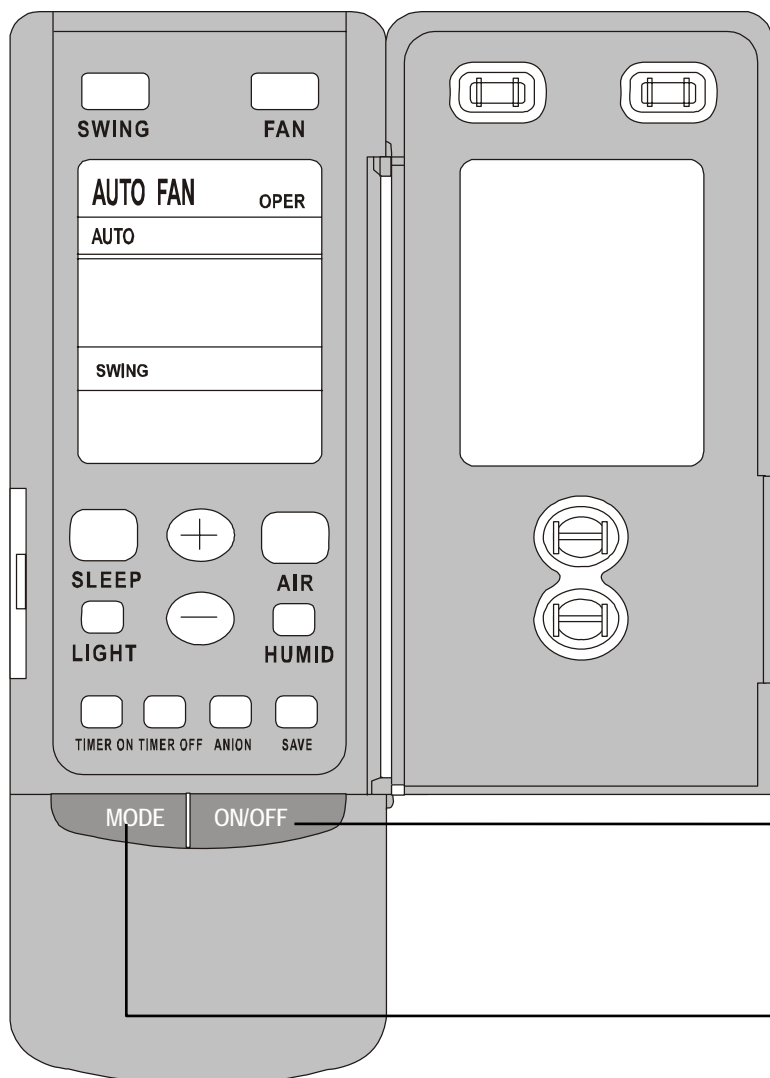

1. Připojte napájení a zapněte jednotku tlačítkem **ON/OFF**.

2. Stisknutím tlačítka **MODE** nastavte režim **AUTO**. Mikropočítač pak podle teploty v místnosti automaticky nastavuje režim ❄️, 🌞 nebo 🌧️ aby bylo dosaženo nejlepšího účinku.

● Nastavení režimu VENTILÁTOR

- V tomto režimu poběží pouze ventilátor, u kterého můžete nastavit vysokou, střední nebo nízkou rychlost.

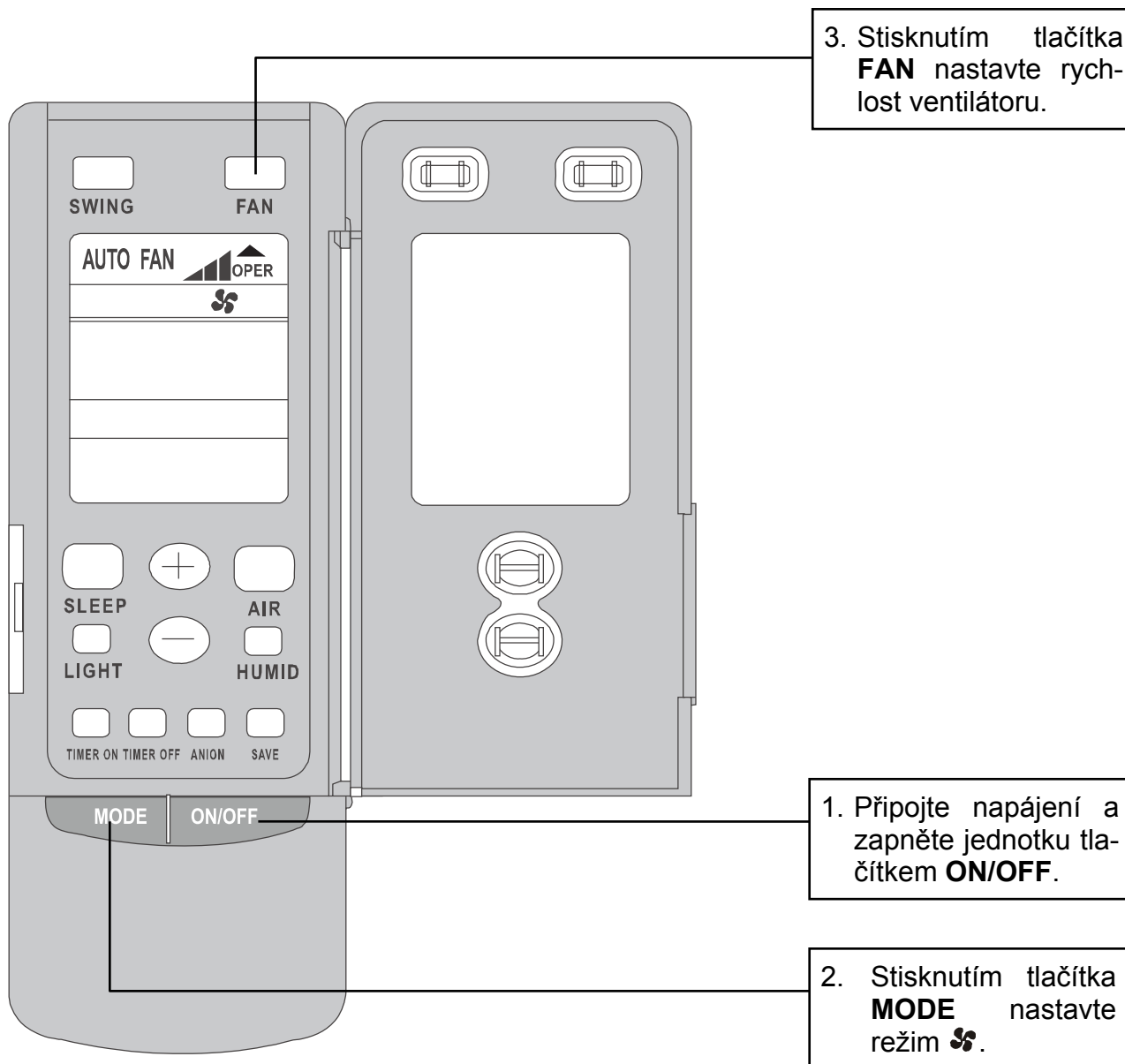

● Nastavení režimu ČASOVAČ

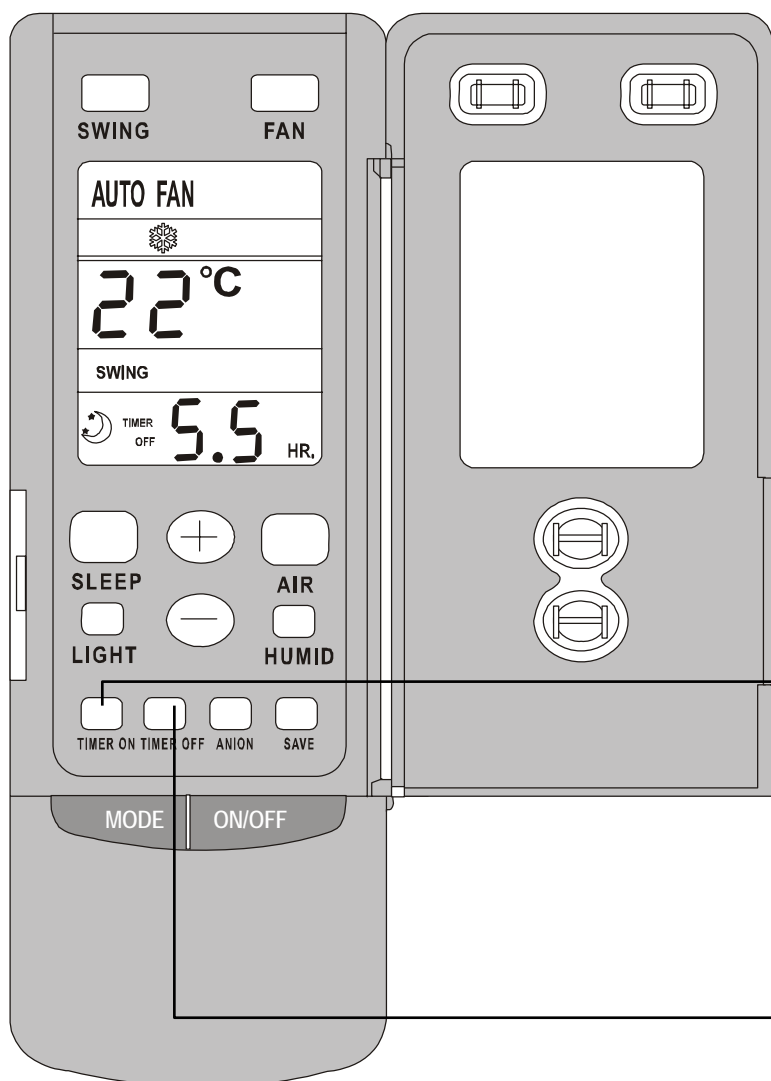

Tlačítko **TIMER-ON**
Stisknutím **TIMER-ON** při zastavené jednotce nastavíte čas zapnutí v rozmezí 0–24 hodin, kdy se má jednotka automaticky spustit.

Tlačítko **TIMER-OFF**
Stisknutím **TIMER-OFF** za chodu jednotky nastavíte čas vypnutí v rozmezí 0–24 hodin, kdy se má jednotka automaticky vypnout.

● Nastavení režimu SPÁNEK

- Když jednotka chladí nebo odvlhčuje a je nastaven režim SPÁNEK, měla by se nastavená teplota zvýšit za hodinu o 1 °C a za dvě hodiny o 2 °C. Vnitřní ventilátor běží nízkou rychlostí.
- Když jednotka topí a je nastaven režim SPÁNEK, měla by se nastavená teplota snížit za hodinu o 1 °C a za dvě hodiny o 2 °C. Vnitřní ventilátor běží nízkou rychlostí.

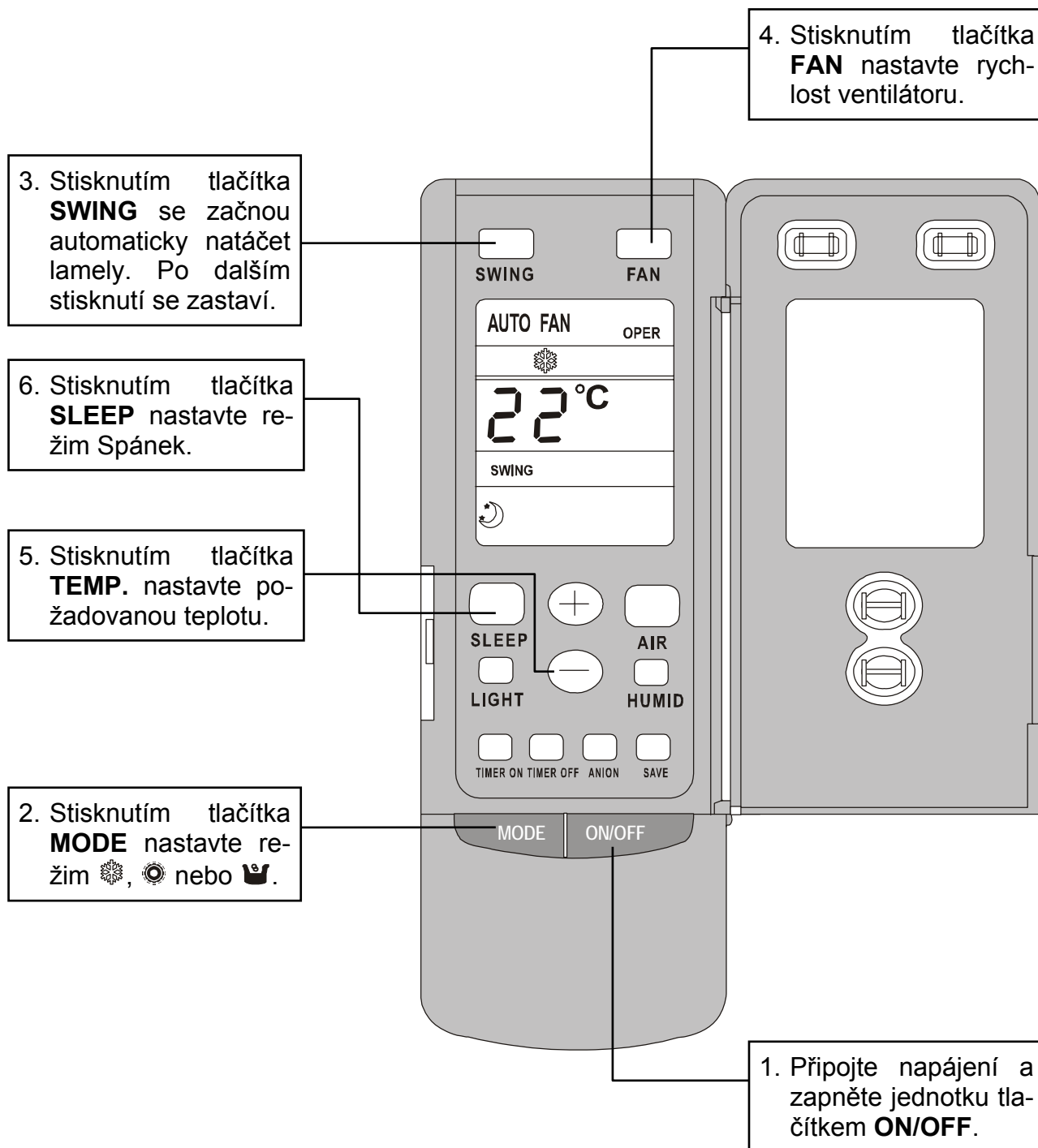

● Postup vložení baterií

1. Sejměte kryt baterií na zadní straně dálkového ovladače.
2. Vložte dvě baterie (dva suché články typu AAA) a stiskněte tlačítko „ACL“.
3. Nasadte kryt.

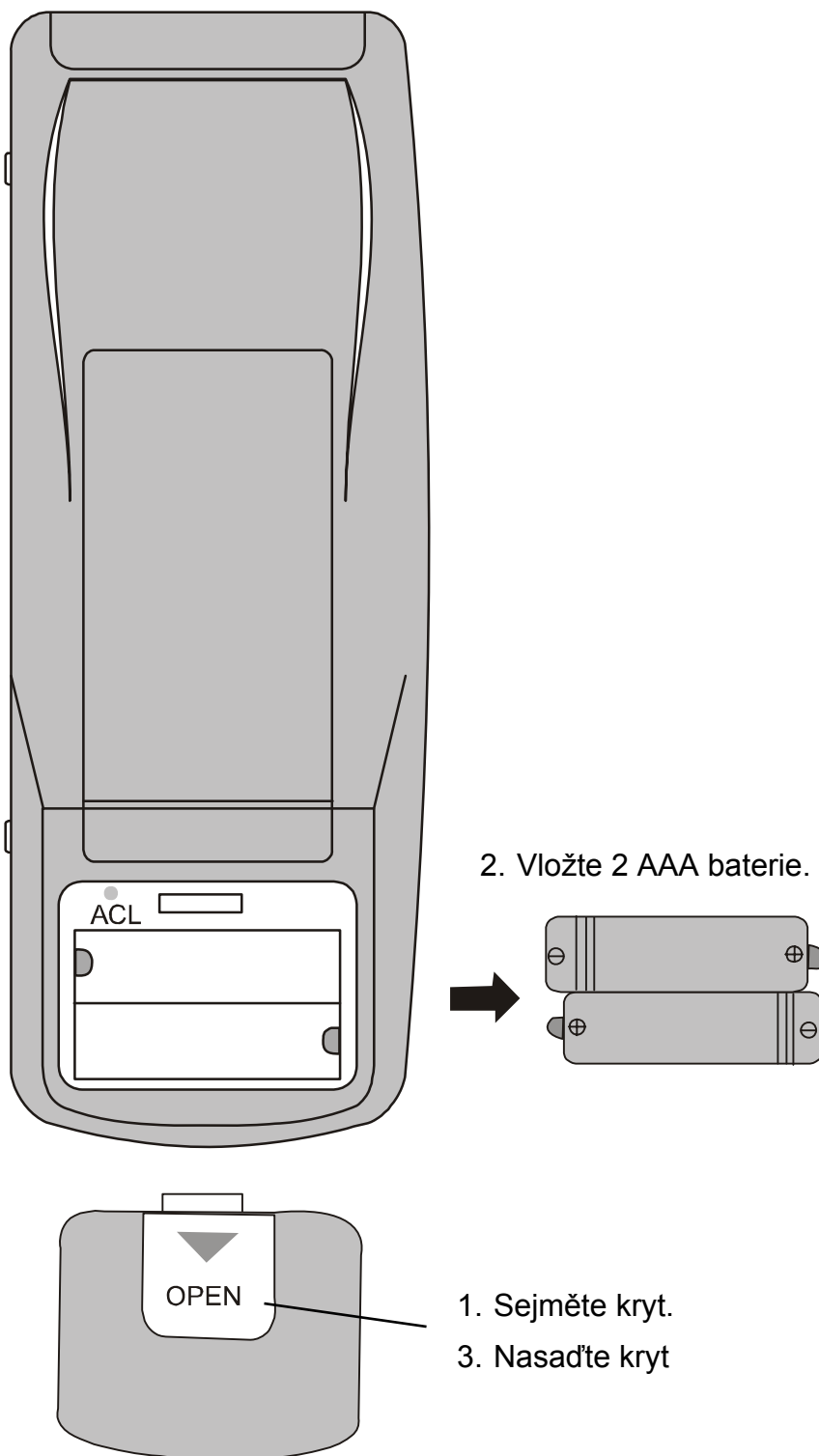

Poznámky:

- *Nepoužívejte současně nové a vybité baterie nebo různé typy baterií.*
- *Nebudete-li dálkový ovladač delší dobu používat, vyjměte z něj baterie.*
- *Dosah dálkového ovladače je až 10 m.*

Týdenní časovač (s centrálním ovladačem)

Funkce centrálního ovladače a týdenního časovače: Centrální ovladač a týdenní časovač jsou vestavěny do stejného kabelového ovladače. Systém má funkci centrálního řízení i týdenního časování. Centrálním ovladačem (týdenním časovačem) je možné ovládat najednou až 16 skupin jednotek. Týdenní časovač umožňuje vyřazení podřízené jednotky. Funkcí týdenního časování lze pro každou jednotku nastavit čtyři časové úseky ZAPNUTÍ/VYPNUTÍ pro každý den a dosáhnout tak plně automatizovaného provozu. Pro dny pracovního klidu lze načasování zrušit.

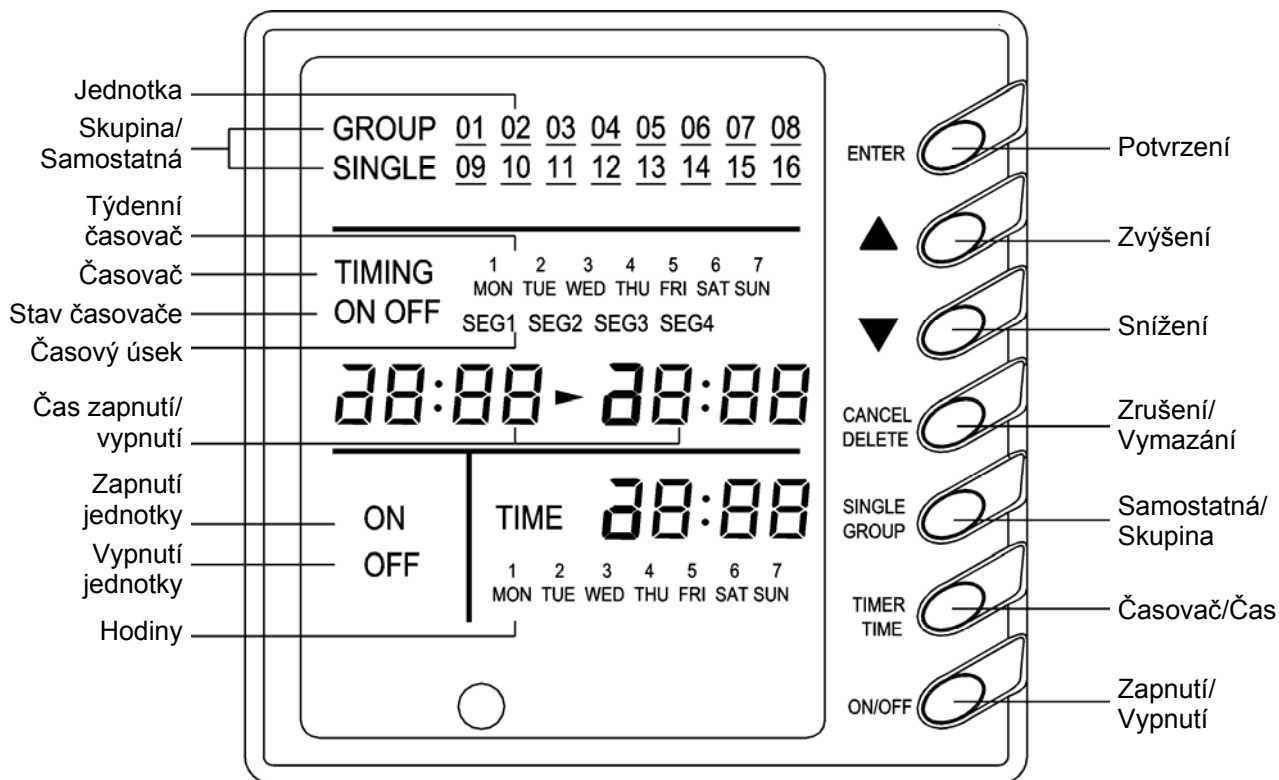

Obr. 1

Tento TÝDENNÍ ČASOVAČ používá rozhraní RS-485 pro komunikaci s manuálním ovládním každé kanálové jednotky a může ovládat až 16 jednotek. Pomocí kabelu s dvojicí krocených párů vodičů může komunikovat na vzdálenost až 1200 m. Po připojení napájení může TÝDENNÍ ČASOVAČ zobrazit všechny připojené jednotky (pořadí jednotek je určeno přepínačem kódu manuálního ovládním každé kanálové jednotky). Zapnutí a vypnutí každé jednotky lze provádět nastavením časovače zapnutí/vypnutí na TÝDENNÍM ČASOVAČI a pomocí TÝDENNÍHO ČASOVAČE lze také zablokovat manuální ovládním. Volba režimu, nastavení teploty a další operace se provádějí pomocí manuálního ovládním každé jednotky.

Poznámky:

1. Když nadřízená jednotka řídí postupně 16 podřízených jednotek, nepřesáhne při nastavení doba odezvy od jednotky dobu 16 sekund.
2. Týdenní časovač se dodává jen na vyžádání. Před objednávkou sdělte svoje požadavky. (Na manuálním ovladači je připraveno připojení pro TÝDENNÍ ČASOVAČ.)

1. Vyberte jednotku, kterou chcete ovládat, pomocí tlačítka „▲“ nebo „▼“. Jednotky lze ovládat samostatně (SINGLE 1–16) nebo několik jednotek najednou jako skupinu (GROUP 1–16).
2. Po výběru samostatné jednotky nebo skupiny jednotek je možné nastavit časovač. Pro každý den v týdnu lze načasovat 4 doby zapnutí/vypnutí. Nastavení zapnutí a vypnutí se provádí tlačítkem ON/OFF.
3. Spojení mezi TÝDENNÍM ČASOVAČEM a manuálním ovladači vypadá následovně.

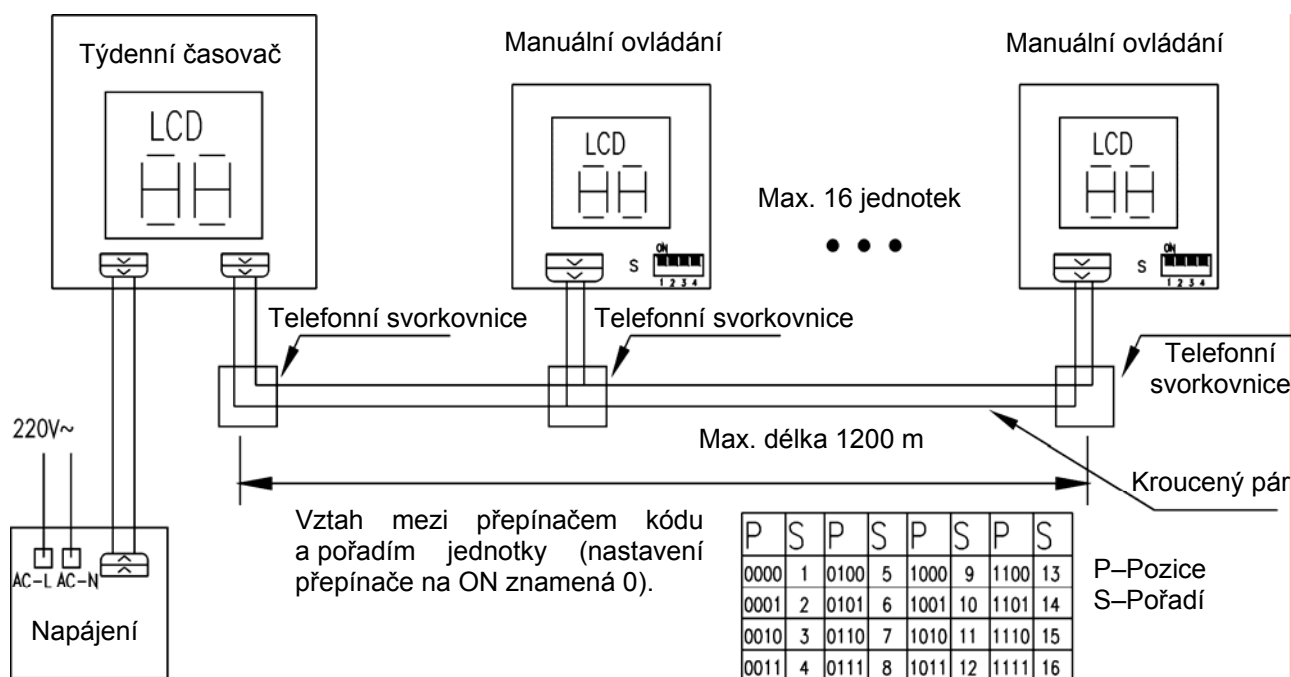

Obr. 2

Optimální provoz

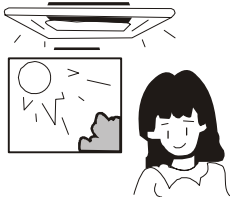
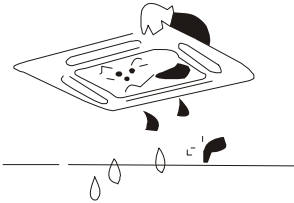
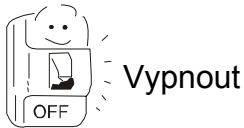
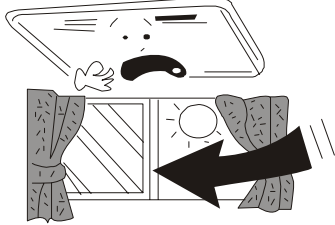
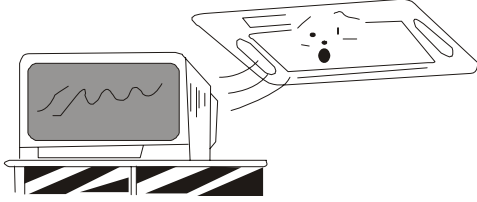
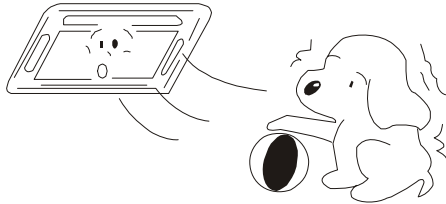
Nastavte vhodnou teplotu místnosti.	
Nastavte vhodnou teplotu místnosti tak, abyste se cítili příjemně.	
Pod vnitřní jednotku nestavějte nikdy nic, co musí zůstat suché.	
Pokud vlhkost překročí 80 % nebo se ucpe odtoková hadice, může z jednotky odkapávat voda.	
Nebudete-li klimatizační zařízení delší dobu používat, vypněte hlavní vypínač.	
Když je hlavní vypínač zapnutý, spotřebovává se stále určité malé množství elektrické energie, i když jednotka nepracuje. Vypnutím hlavního vypínače se ušetří energie.	
Během chodu klimatizačního zařízení neotevírejte na dlouho dveře nebo okna.	
Pokud zůstanou dveře nebo okna dlouho otevřená, ovlivní to účinnost chlazení nebo topení.	
Umístěte TV, rádio, zvukovou aparaturu apod. nejméně 1 m od vnitřní jednotky a dálkového ovladače.	
Mohlo by dojít k rušení obrazu nebo zvuku.	
Dbejte, aby vzduch z jednotky nefoukal přímo na domácí zvířata nebo květiny.	
Mohlo by jim to uškodit.	

Řešení potíží

● Varování

- Zpozorujete-li něco neobvyklého (divný zápach apod.), vypněte ihned hlavní vypínač a kontaktujte servisní středisko.
- Nepokoušejte se opravit klimatizační zařízení sami. Neodborná oprava může způsobit požár. Kontaktujte servisní středisko.

● Než zavoláte servisní středisko, prověřte tyto položky:

Závada	Příčina	Náprava
Systém vůbec nepracuje.	Výpadek napájení.	Provoz se spustí po obnově napájení.
	Vypnuté napájení nebo spálená pojistka.	Obnovte napájení nebo vyměňte pojistku (provádí odborník).
	Vybité baterie v dálkovém ovladači.	Vyměňte baterie.
	Dálkový ovladač mimo dosah.	Udržujte vzdálenost max. 8 m.
Systém se hned po spuštění zastaví.	Cizí předmět v cestě přívodu nebo výfuku vzduchu klimatizačního zařízení.	Odstraňte jej.
Chlazení nebo topení nefunguje.	Cizí předmět v přívodu nebo výfuku vzduchu vnitřní nebo venkovní jednotky.	Odstraňte jej.
	Chybné nastavení teploty.	Viz strana 6.
	Nízká rychlost ventilátoru.	Viz strana 6.
	Nesprávný směr proudění vzduchu.	Viz strana 6.
	Otevřené dveře nebo okna.	Zavřete je.
	Přímé sluneční světlo.	Zatáhněte závěs nebo zavřete okenní žaluzie.
	Příliš mnoho lidí v místnosti.	
	Příliš mnoho tepelných zdrojů.	
	Špinavý vzduchový filtr.	Vyčistěte jej (provádí odborník).

Poznámka.

Pokud potíže i po prověření výše uvedených položek stále přetrvávají, kontaktujte servisní středisko.

● **Následující stavy nejsou považovány za závadu:**

Stav	„Problém“	Příčina
Jednotka nepracuje, když:	Zapnutí hned po vypnutí.	Po zastavení nebude jednotka z důvodu ochrany součástí 3 minuty pracovat.
	Stisknutí SET TEMP. a pak okamžité uvolnění.	
	Zapnuto napájení.	Počkejte 1 minutu.
Z jednotky vystupuje mlha.	Během chlazení.	Vzduch v místnosti je rychle ochlazován a sráží se vodní pára.
Venkovní jednotka je horká.	Po zastavení jednotky.	Kompresor vyzařuje teplo, aby byl připraven na další spuštění.
Hluk	Při spuštění je slyšet bzučení.	Je to zvuk spouštění kompresoru a po 1 minutě se ztiší.
	Během provozu je slyšet zvuk tekoucí vody.	Je to způsobeno prouděním chladiva uvnitř jednotky.
	Syčivý zvuk, který je slyšet při spuštění nebo hned po zastavení operace, nebo který je slyšet při spuštění nebo hned po ukončení odmrazování. Stálý slabý syčivý zvuk je slyšet, když systém chladí nebo při zastavení.	Je to zvuk, který vzniká při zastavení nebo změně toku chladiva. Zvuk je slyšet při provozu odvodňovacího čerpadla.
	Během provozu nebo po zastavení je slyšet praskání.	Je to způsobeno roztahováním nebo smršťováním panelu vlivem změn teploty.
Z jednotek se vyfukuje prach.	Spuštění chodu po dlouhé provozní přestávce.	Vyfukuje se prach nahromaděný v jednotce.
Vyfukovaný vzduch páchne.	Během provozu.	Je to způsobeno zápachem v místnosti, který se nasaje do klimatizační jednotky.

Pokyny pro instalaci

Umístění	Hluk
<ul style="list-style-type: none"> • Klimatizační jednotka musí být pevně nainstalována a každý rok 3–4× kontrolována. • Neinstalujte jednotku na místech, kam se snadno dostanou děti. • Vyhybejte se jiným zdrojům tepla a přímému slunečnímu světlu. • Nainstalujte vnitřní jednotku v dostatečné vzdálenosti od TV a rádia. • Neinstalujte jednotku v místech, kde může dojít k úniku hořlavých plynů. • Před instalací v místech blízko mořského pobřeží, horkých siřičitých pramenů apod. se zeptejte prodejce, zda je používání v těchto místech bezpečné. • Zařízení neinstalujte v prádelnách. 	<ul style="list-style-type: none"> • Vyberte si dobře větrané místo, jinak se to může projevit ve zvýšení hlučnosti. • Nainstalujte klimatizační zařízení na podklad, který vydrží jeho váhu. Jinak může dojít k pádu zařízení a zranění. • Vyberte místo, kde nebudou sousedé obtěžováni teplým vzduchem nebo hlukem. • Nikdy nestavějte blízko otvorů pro přívod nebo výfuk vzduchu nebo k jednotce žádné předměty. Může to nepříznivě ovlivnit výkon nebo hlučnost. • Je-li zařízení během provozu velmi hlučné, kontaktujte prodejce.
Instalace a přeprava	Elektrický rozvod
<ul style="list-style-type: none"> • Instalaci a přepravu jednotky musí provádět kvalifikované osoby. • Pro instalaci používejte jen určené doplňky a díly, jinak může dojít k úrazu elektrickým proudem, úniku chladiva nebo požáru. • Instalaci provádějte s ohledem na silný vítr, tajfun nebo zemětřesení. Nesprávná instalace může způsobit pád zařízení a úraz. • Je-li třeba jednotku přemístit, poradte se nejprve s prodejcem. 	<ul style="list-style-type: none"> • Zajistěte, aby byla elektrická instalace provedena kvalifikovanými osobami podle platných předpisů a pokynů v tomto návodu. Pro napájení je třeba použít samostatný napájecí okruh s vhodným jištěním. • Je třeba nainstalovat proudový chránič. • Napájecí kabel musí mít dostatečný průřez. • Je-li napájecí kabel poškozen, musí být vyměněn výrobcem, autorizovaným servisem nebo příslušně kvalifikovaným pracovníkem, aby se zabránilo možným rizikům. • Zařízení musí být nainstalováno v souladu s příslušnými předpisy.
<p>Uzemnění: Zařízení musí být řádně uzemněno podle platných předpisů v místě použití. Nainstalujte proudový chránič. Jistič jednotky musí být dimenzován na příslušný proud. Nepřipojujte zemnicí vodič na plynové nebo vodovodní potrubí, svod bleskosvodu, uzemnění telefonní linky apod.</p>	
<p>Vodovodní potrubí Některé části vodovodního potrubí mohou být zhotoveny z plastů a nejsou vhodné pro uzemnění.</p>	<p>Plynové potrubí Pokud dojde k probíjení napětí z klimatizačního zařízení, hrozí nebezpečí požáru nebo výbuchu.</p>

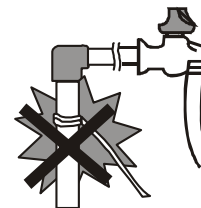
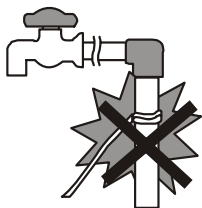

Péče a údržba

Nebudete-li klimatizační zařízení používat, odpojte napájení.

Varování

■ Před čištěním odpojte napájení.

■ Nestříkejte vodu přímo na jednotku.

Funkce čističe vzduchu a interval výměny

- Absorbuje škodlivé plyny ze vzduchu, například oxid uhelnatý, oxid uhličitý, benzen, benzín, atd.
- Odstraňuje ze vzduchu škodlivé částice větší než 1,0 μm , například prach, pyl, bakterie, viry atd.
- Může být používán půl roku až jeden rok.

Před prvním spuštěním klimatizačního zařízení na začátku sezóny

1. Zkontrolujte, že přívod a výfuk vzduchu vnitřní i venkovní jednotky není blokován žádnými překážkami.
2. Zkontrolujte, zda je připojen zemnicí vodič a zda není poškozen.
3. Zkontrolujte, zda jsou vzduchové filtry čisté.
4. Zapněte napájení 6 hodin před spuštěním klimatizačního zařízení.

(Body 2 a 3 by měl provádět odborník.)

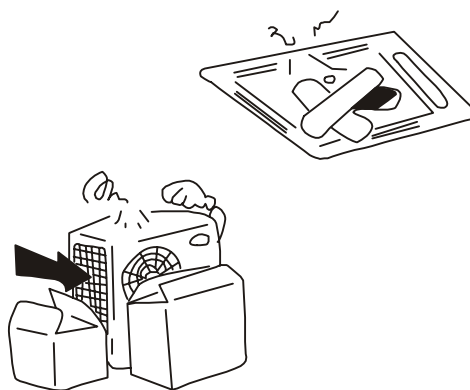

Čištění na konci sezóny

1. Vypněte napájení.
2. Vyčistěte filtr a skříň jednotky (provádí odborník).
3. Očistěte venkovní jednotku od prachu.
4. Je-li na venkovní jednotce rez, je třeba poškozené místo očistit a natřít barvou, aby se rezivění nerozšířilo.

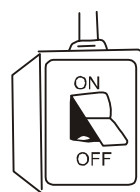

Vypnout napájení

Instalace vnitřní jednotky

● Instalační výkres

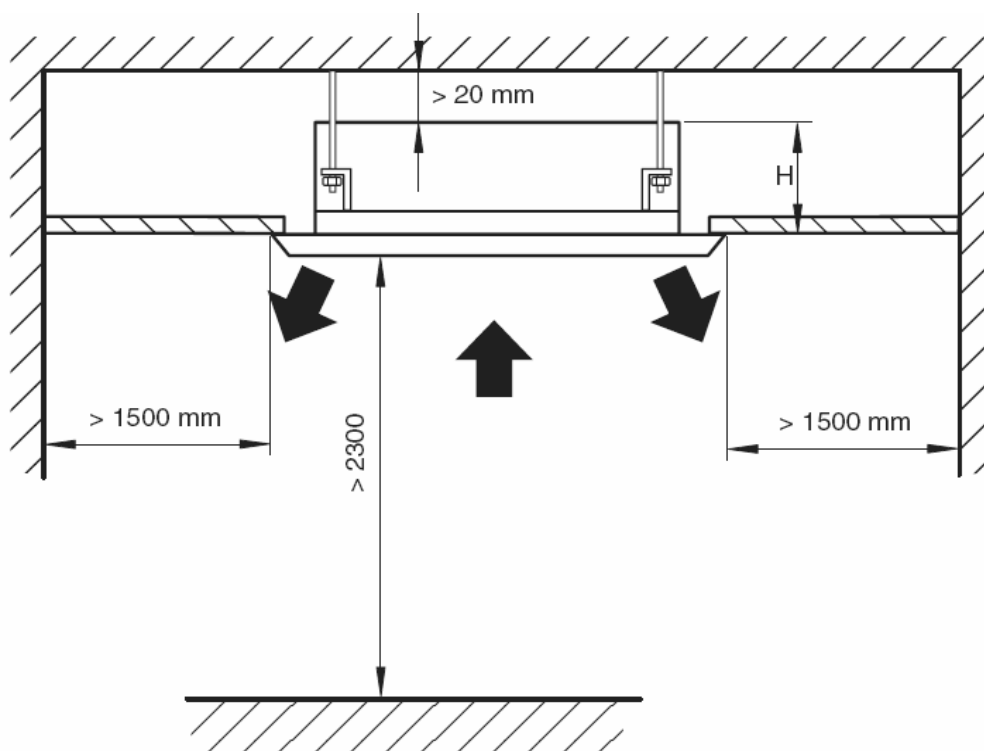

Obr. 1

Modely	H (mm)
ASCU-12A ASCU-18A	230
ASCU-24A	260
ASCU-36A ASCU-42A ASCU-48A	320

● Výběr místa pro instalaci

1. Odstraňte z blízkosti přívodu a výfuku vzduchu všechny překážky, aby mohl vzduch volně proudit po celé místnosti.
2. Nainstalujte jednotku tak, aby byly dodrženy minimální požadované vzdálenosti podle instalačního výkresu.
3. Vyberte místo, které udrží čtyřnásobek váhy vnitřní jednotky a nezvýší hluk a vibrace.
4. Jednotka musí být nainstalována ve vodorovné poloze.
5. Vyberte místo, odkud půjde dobře odvádět z kondenzovaná voda a odkud bude možné snadné připojení k venkovní jednotce.
6. Ujistěte se, že je dostatečný prostor pro údržbu, a zkontrolujte, zda je vzdálenost mezi jednotkou a zemí minimálně 2300 mm.
7. Při instalaci upevňovacích šroubů se ujistěte, že místo instalace udrží čtyřnásobek váhy vnitřní jednotky. Pokud ne, proveďte vyztužení. (Místo vyztužení vám pomůže zjistit instalační šablona.) Zařízení by nemělo být instalováno v prádelně.

Poznámka:

Při umístění v jídelně nebo kuchyni se v zařízení může usazovat větší množství sazí a prachu, což může způsobit snížení účinnosti klimatizace, unikání vody nebo špatnou funkci čerpadla.

V takové situaci je třeba použít následující opatření:

1. Nainstalujte nad sporák odsavač par s dostatečným výkonem, aby zabránil unikání sazí do klimatizace.
2. Nainstalujte jednotku dostatečně daleko od kuchyně, aby se saze nedostaly do klimatizačního zařízení.

Důležitá poznámka:

- Pro zajištění dobrého fungování musí být jednotka nainstalována kvalifikovanými pracovníky podle zde uvedených pokynů.
- Před instalací kontaktujte autorizované servisní středisko. Na závady způsobené neodbornou instalací se nevztahuje záruka.

● Otvory ve stropu a umístění upevňovacích šroubů (M10)

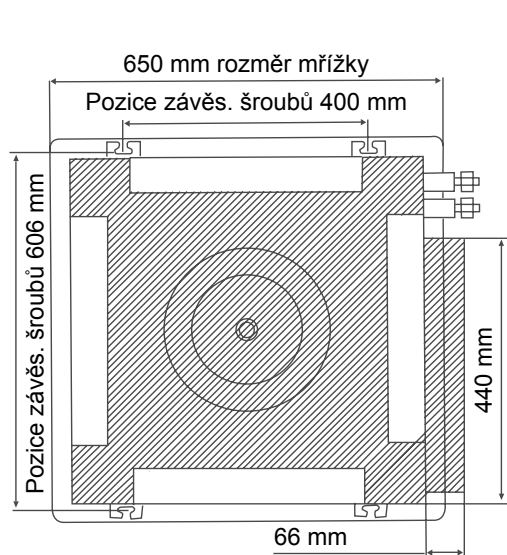

ASCU-12A, ASCU-18A

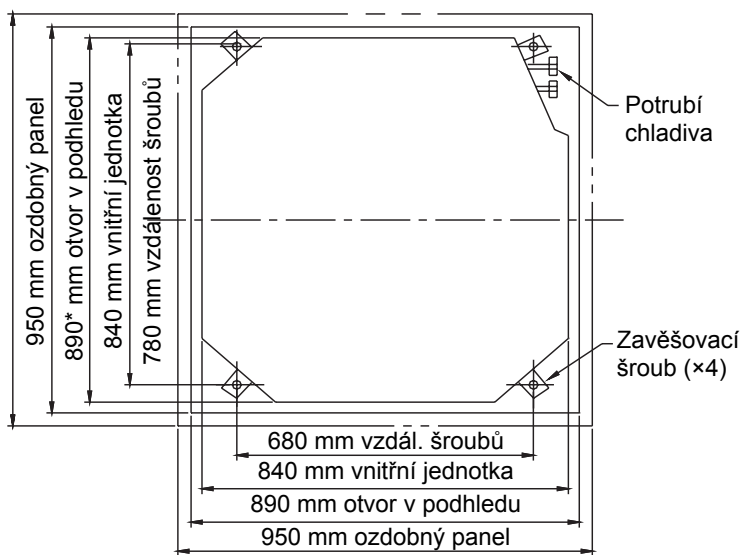

ASCU-24A, ASCU-36A, ASCU-42A, ASCU-48A

- Otvory ve stropu musí vyvrtat kvalifikovaní pracovníci.

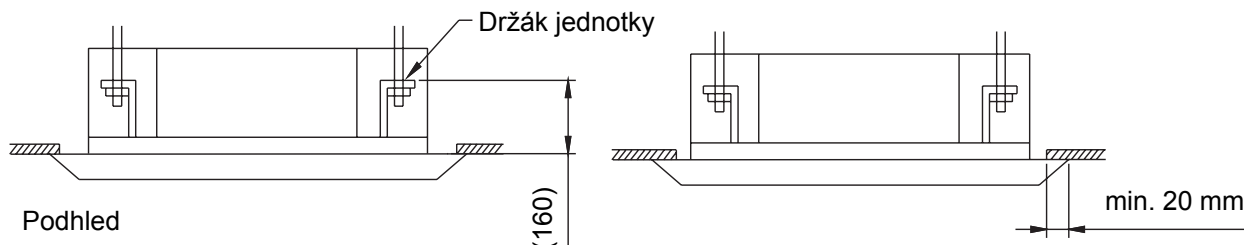

Poznámka

Rozměr otvoru v pohledu, označený *, může mít velikost až 910 mm, ale překrytí pohledu ozdobným stropním panelem musí být min. 20 mm.

● Zavěšení vnitřní jednotky

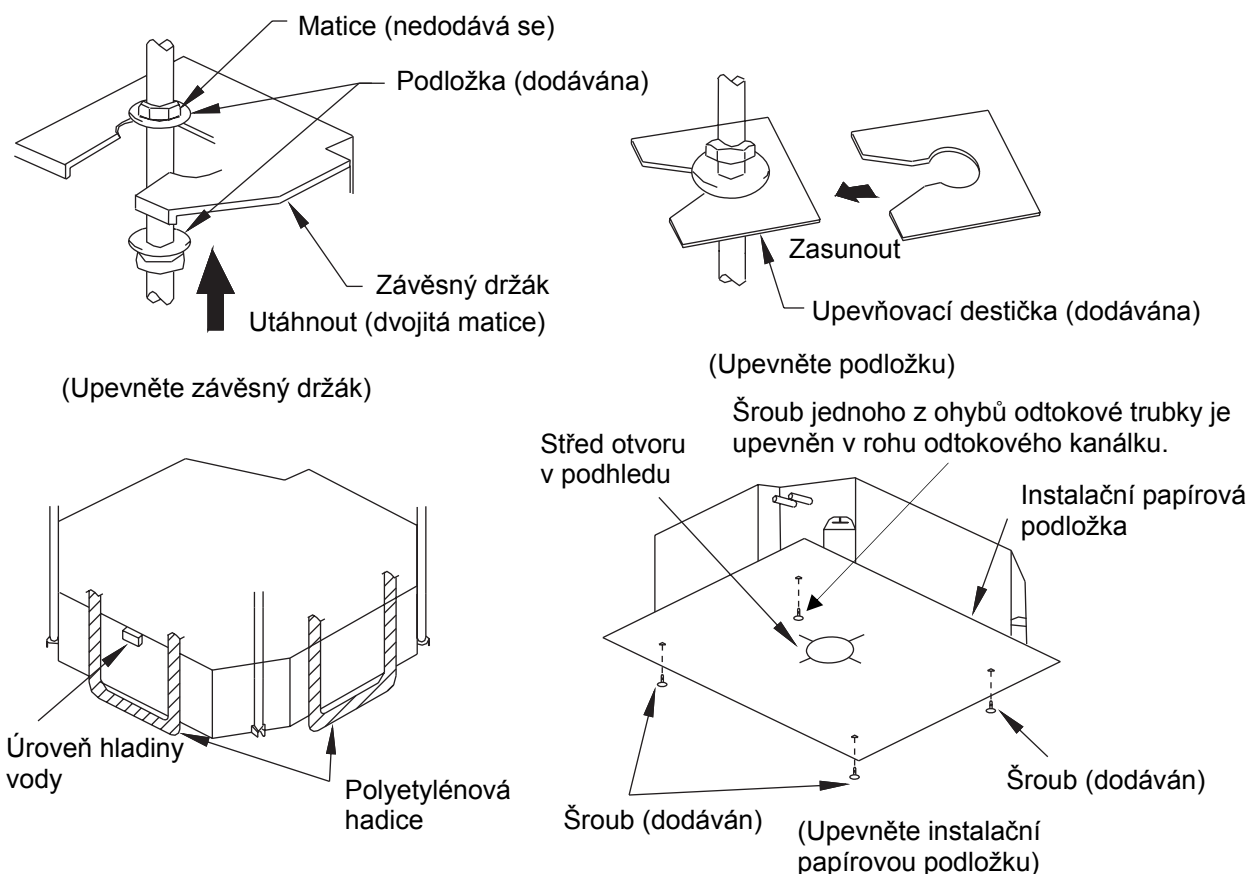

Obr. 2

1. První krok pro instalaci vnitřní jednotky.

- Když upevňujete závěs na zavěšovací šroub, zajistěte závěs bezpečně shora i zdola maticí a podložkou. Použití upevňovací destičky zabraňuje posunutí podložky.

2. Použijte instalační papírovou podložku.

- Podle instalační papírové podložky určete umístění otvorů.
- Na instalační papírové podložce je vyznačen střed otvoru v pohledu.
- Upevněte instalační papírovou podložku k jednotce pomocí šroubů (3 ks) a upevněte ohyb odtokové trubky u vývodu pomocí šroubu.

3. Připravte jednotku do správné polohy pro instalaci.

4. Zkontrolujte, zda je jednotka ve vodorovné poloze.

- Vnitřní jednotka je vybavena zabudovaným odvodňovacím čerpadlem a hladinovým spínačem. Zkontrolujte, zda jsou 4 rohy každé jednotky ve vodorovné poloze. (Je-li jednotka nakloněna proti toku zkondenzované vody, může hladinový spínač selhat a z jednotky může začít odkapávat voda.)

5. Vyjměte upevňovací destičku, která zabraňovala posunutí podložky, a utáhněte horní matici.

6. Vyjměte papírovou instalační podložku.

Varování: Utáhněte dobře matice, abyste zabránili pádu jednotky.

● Připojení potrubí chladiwa

Volba spojovací trubky

Položka Model	Velikost spojovací trubky (palce)		Max. délka trubky (m)	Max. výškový rozdíl mezi vnitřní a venkovní jednotkou	Množství chladiwa, které je třeba přidat navíc (pro velmi dlouhou trubku)
	Trubka plynu	Trubka kapaliny			
ASGE-12A ASGE-18A	1/2	1/4	20	15	30 g/m
ASGE-24A	5/8	3/8	30	15	60 g/m
ASGE-36A ASGE-42A ASGE-48A	3/4	1/2	50	30	120 g/m

Poznámky:

1. Standardní délka trubky je 5 m. Když je délka (L) spojovací trubky menší nebo rovna 5 m, není třeba přidávat další chladiwo. Je-li spojovací trubka delší než 5 m, je třeba přidat chladiwo podle tabulky výše, která uvádí množství přidávaného chladiwa pro jednotlivé modely pro každý dodatečný metr délky trubky.
2. Tloušťka stěny trubky by měla být 0,5–1,0 mm a trubka by měla vydržet tlak 6,0 MPa.
3. Čím delší je spojovací trubka, tím nižší je účinnost chlazení a topení.

Zde natřete olejem pro chladicí stroje

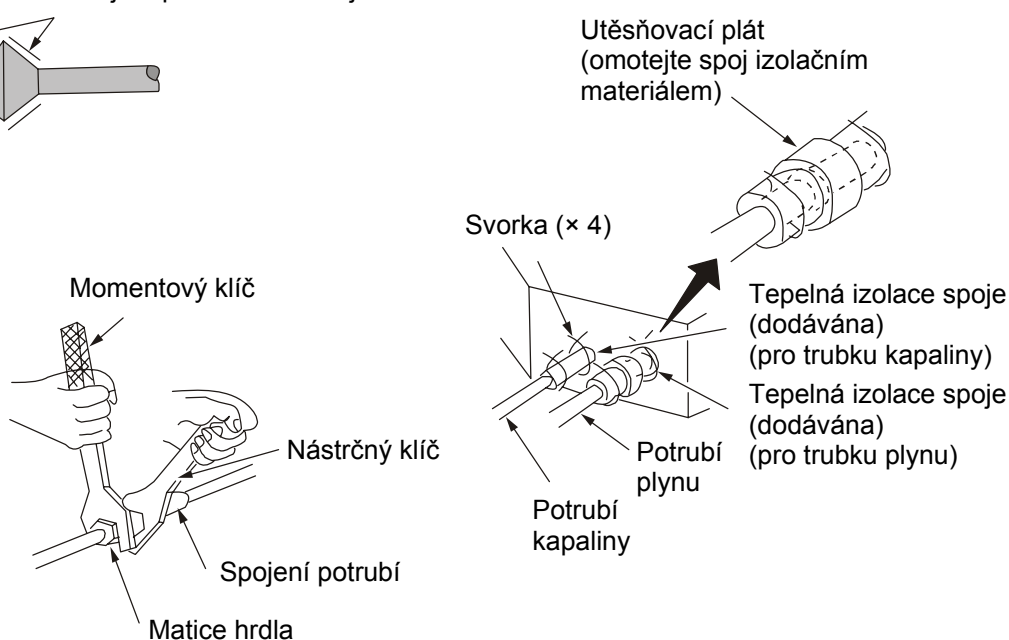
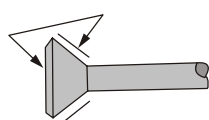

Obr. 3

- Při připojování nebo odpojování potrubí jednotky používejte současně nástrčný a momentový klíč, jak ukazuje obrázek 3.
- Při připojování matice hrdla natřete hrdlo uvnitř i vně olejem pro chladicí stroje, našroubujte matice rukou a pak utáhněte klíčem.

- Správný utahovací moment udává tabulka 1 (nadměrné utažení může poškodit hrdlo nebo matici a způsobit netěsnost).

Tabulka 1: Utahovací moment matic

Průměr (palce)	Tloušťka stěny (mm)	Utahovací moment (Nm)
Ø1/4"	≥0,5	15–30 (Nm)
Ø3/8"	≥0,71	30–40 (Nm)
Ø1/2"	≥1	45–50 (Nm)
Ø5/8"	≥1	60–65 (Nm)
Ø3/4"	≥1	70–75 (Nm)

- Zkontrolujte, zda na spojení potrubí nedochází k úniku plynu, a pak je proveďte tepelnou izolaci spojů podle obrázku 3.
- Pro omotání spoje mezi trubkami plynu použijte pouze středně velký utěšňovací plát a tepelnou izolaci.

● Odtoková hadice

1. Nainstalujte odtokovou hadici.

- Průměr odtokové hadice by měl být větší nebo roven průměru připojovací trubky (polyetylenová trubka s vnějším průměrem 25 mm a tloušťkou stěny ≥1,5 mm).
- Odtoková hadice by měla být krátká a měla by směřovat dolů se sklonem nejméně 1/100, aby se zabránilo tvorbě vzduchových kapes.
- Nelze-li odtokovou hadici nainstalovat s dostatečným sklonem, přidejte trubku pro zvýšení odtoku.
- Aby se odtoková hadice neprohýbala, měla by být vzdálenost mezi závěsy hadice 1 až 1,5 m.

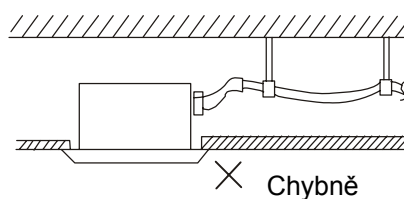
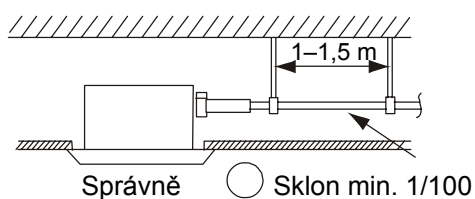

- Použijte dodávanou odtokovou hadici a svorku. Zasuňte odtokovou hadici do vývodu odtoku a pak utáhněte svorku.
- Kolem svorky odtokové hadice omotejte velký utěšňovací plát, abyste ji tepelně izolovali.
- Úsek odtokové hadice uvnitř místnosti tepelně izolujte.

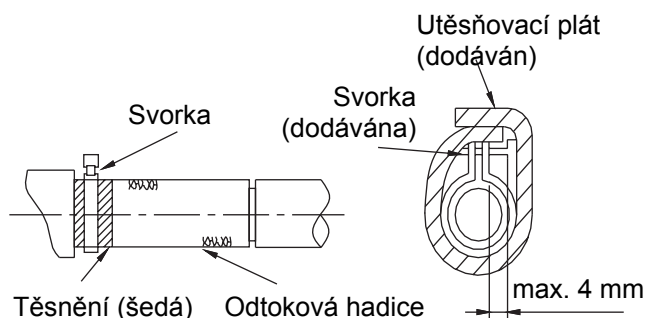

Pokyny pro zvednutí odtokové trubky

- Instalační výška trubky pro zvednutí odtoku by měla být menší než 280 mm.
- Nainstalujte trubku pro zvednutí odtoku k vnitřní jednotce v pravém úhlu a ne dále než 300 mm od jednotky.

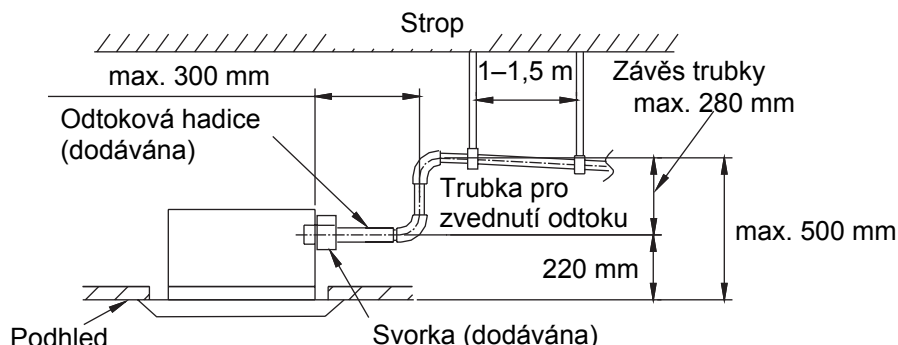

Poznámka

- Sklon připojené odtokové hadice by měl být max. 75 mm, aby na vývod odtoku nepůsobila příliš velká síla.
- Při spojování více odtokových trubek postupujte podle níže uvedeného ob-
rázku.

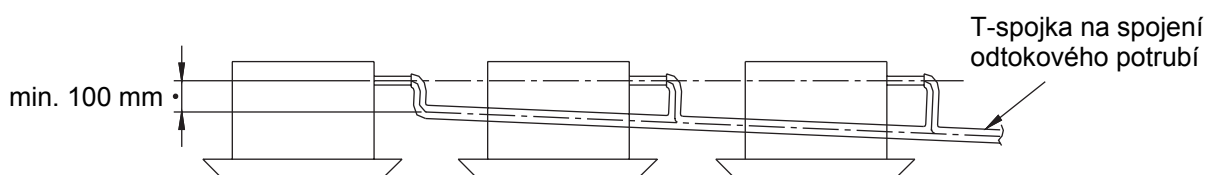
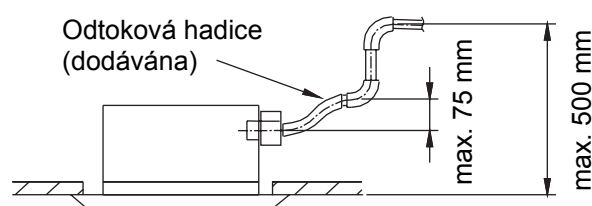

Zvolte odtokové potrubí, jehož rozměry vyhovují provozní kapacitě jednotky.

- Po dokončení instalace zkontrolujte, zda voda dobře odtéká.
- Přes výfuk vzduchu nebo kontrolní otvor přidejte do odvodňovacího kanálku pomalu asi 600 ml vody, abyste nasimulovali kondenzaci, a zkontrolujte odtok.
- Po dokončení elektrického zapojení zkontrolujte odtok vody v režimu chlazení.

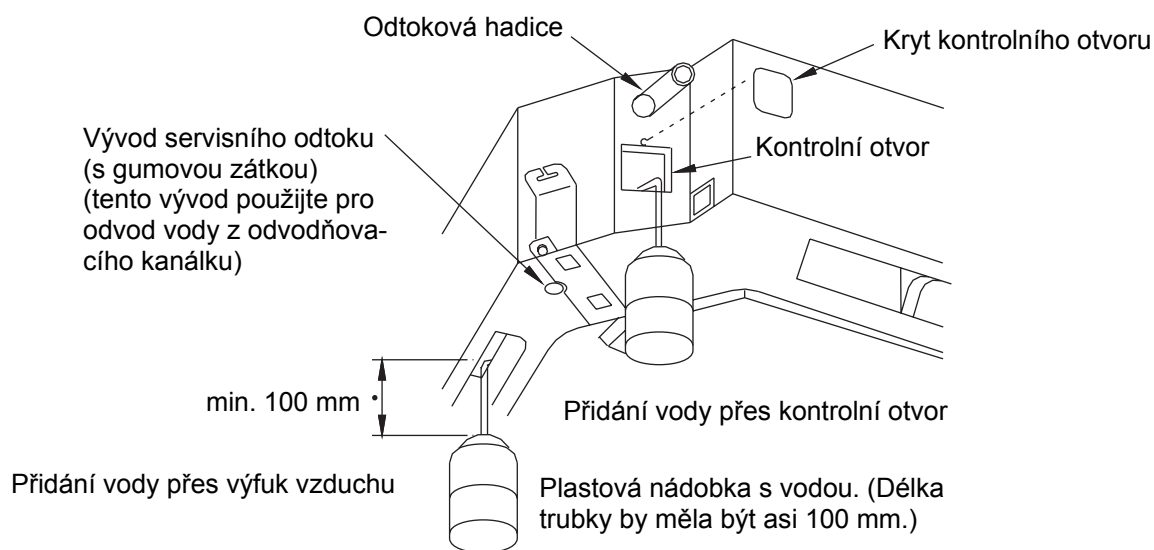

Varování: Před odkrytím svorek musí být všechny napájecí okruhy odpojeny.

● Elektrické zapojení

- Všechny použité součásti a materiály musí vyhovovat místním zákonům a předpisům.
- Elektrické zapojení viz „Schéma zapojení“ umístěné na těle jednotky.
- Všechny kabely musí zapojovat kvalifikovaný technik.
- Na pevném přívodu musí být nainstalován jistič/odpojovač schopný vypnout napájení celého systému. Jistič/odpojovač musí mít na všech pólech kontakty, které jsou od sebe při rozepnutí vzdáleny min. 3 mm.
- Zařízení řádně uzemněte.
- Zapojení musí odpovídat místním zákonům a předpisům.
- Na pevném přívodu musí být nainstalován proudový chránič, který odpojí napájení při svodovém proudu max. 30 mA.
- Je-li napájecí kabel poškozen, musí být vyměněna výrobcem, jeho servisním střediskem nebo podobně kvalifikovanou osobou, aby se zabránilo možnému nebezpečí.

● Připojení jednotky a ovládání

Připojení vnitřní jednotky

- Sejměte kryt svorkovnice (1), protáhněte vodiče dovnitř přes pryžovou průchodku, připojte je podle schématu zapojení a pak upevněte svorkou.

Připojení ovladače

- Sejměte kryt svorkovnice (2), protáhněte vodiče dovnitř přes pryžovou průchodku a připojte k ovladači.
- Omotejte vodiče utěšňovacím plátem.
- Po připojení upevněte vodiče svorkou a připevněte kryty svorkovnic (1) a (2).
- Připojte pryžový kabel (3 vodiče) správně ke svorkovnici napájení.
- Připojte signálový kabel (2 vodiče) správně k svorkovnici ovládání.

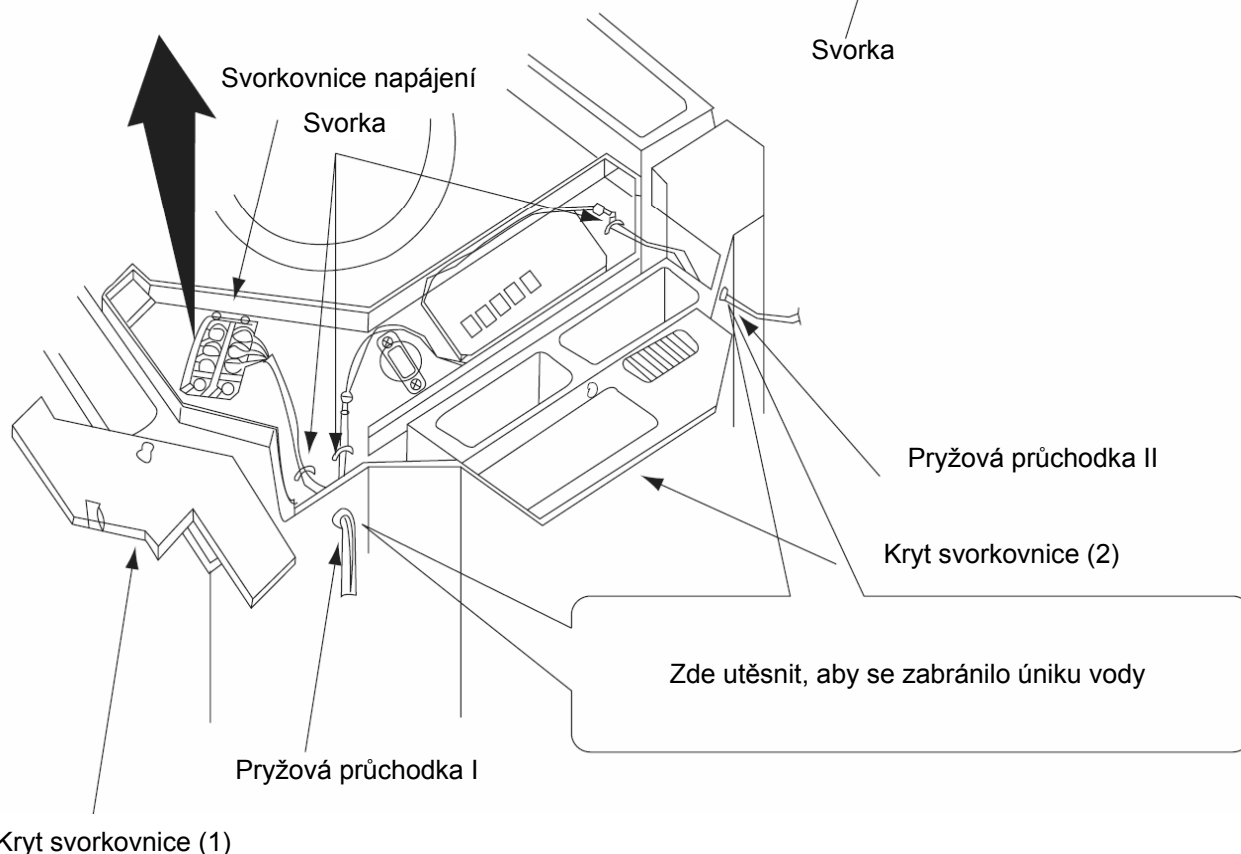
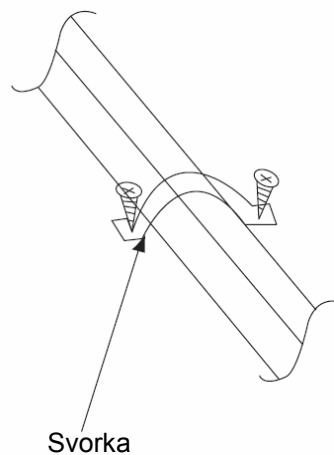
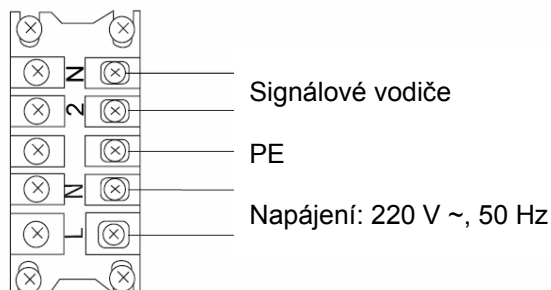

Upozornění: Připojte správně kontakty vnitřní a venkovní jednotky.

● Instalace panelu

1. Dejte panel k tělu vnitřní jednotky tak, aby pozice motoru pro natáčení lamely na ozdobném panelu odpovídala pozici potrubí na vnitřní jednotce, jak ukazuje obrázek 4.
2. Nainstalujte ozdobný panel
 - (1) Zavěste závěs, umístěný na opačné straně panelu, než je motor pro natáčení lamely, dočasně na háček vnitřní jednotky (2 pozice).
 - (2) Zavěste dočasně zbývající dva závěsy do háčků na bocích vnitřní jednotky (dávejte pozor, aby se kabel motoru lamely nezachytil v utěšňovacím materiálu).
 - (3) Zašroubujte 4 šrouby se šestihrannou hlavou umístěné přímo pod závěsy asi o 15 mm (panel se zvedne).
 - (4) Upravte polohu panelu otočením ve směru šipky podle obrázku 4, aby byl otvor v pohledu úplně zakryt.
 - (5) Utahujte šrouby, dokud se tloušťka těsnicího materiálu mezi panelem a tělesem vnitřní jednotky nezmění na 5–8 mm.

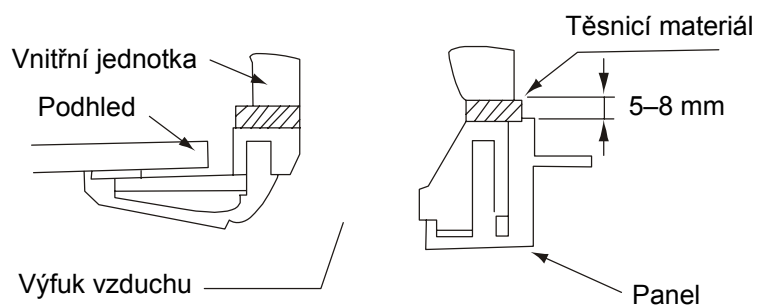
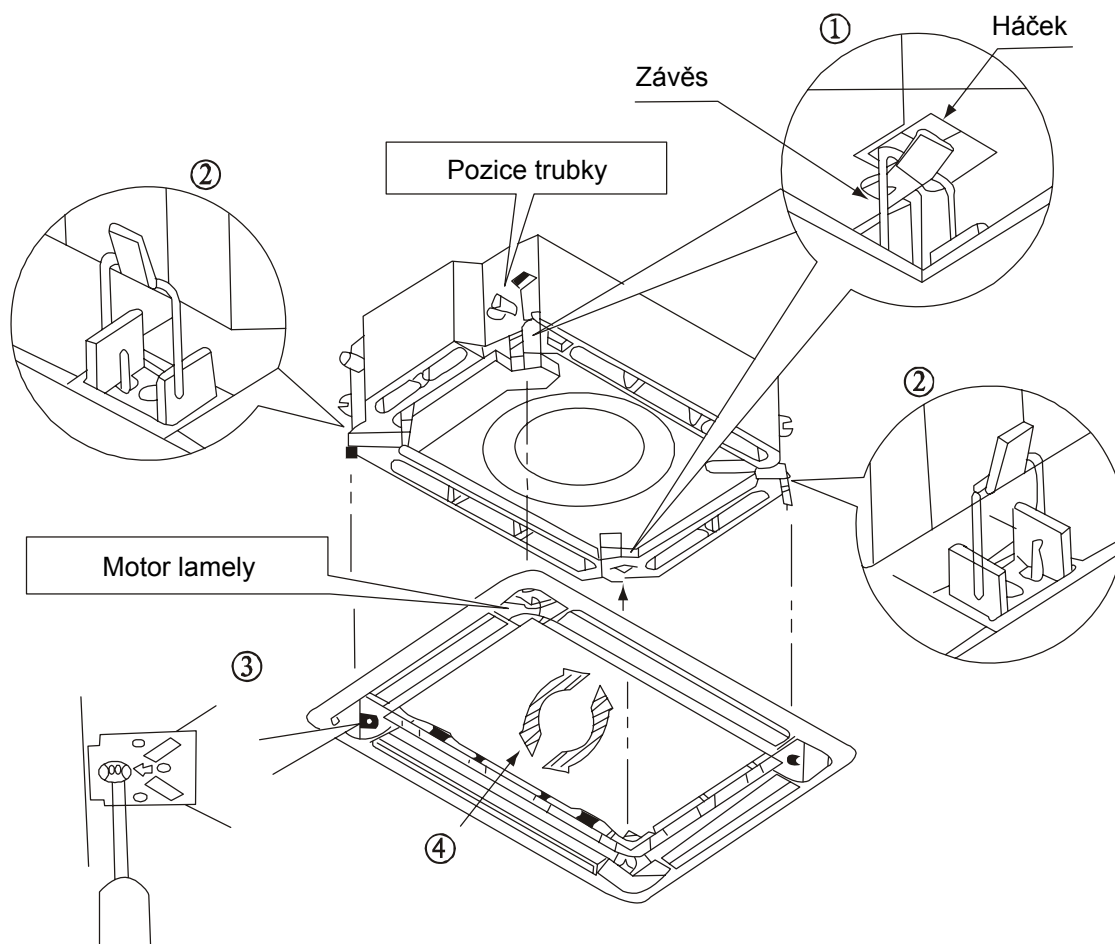

Obr. 4

Upozornění

1. Nesprávné zašroubování šroubů může způsobit potíže, jak ukazuje obrázek 5.

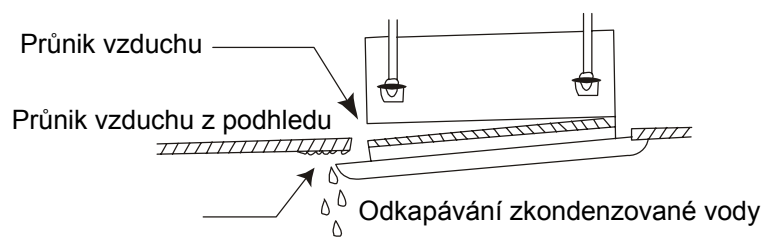

Obr. 5

2. Pokud i po zašroubování šroubů zůstává mezi stropem a panelem mezera, upravte výšku tělesa vnitřní jednotky (viz obrázek 6).

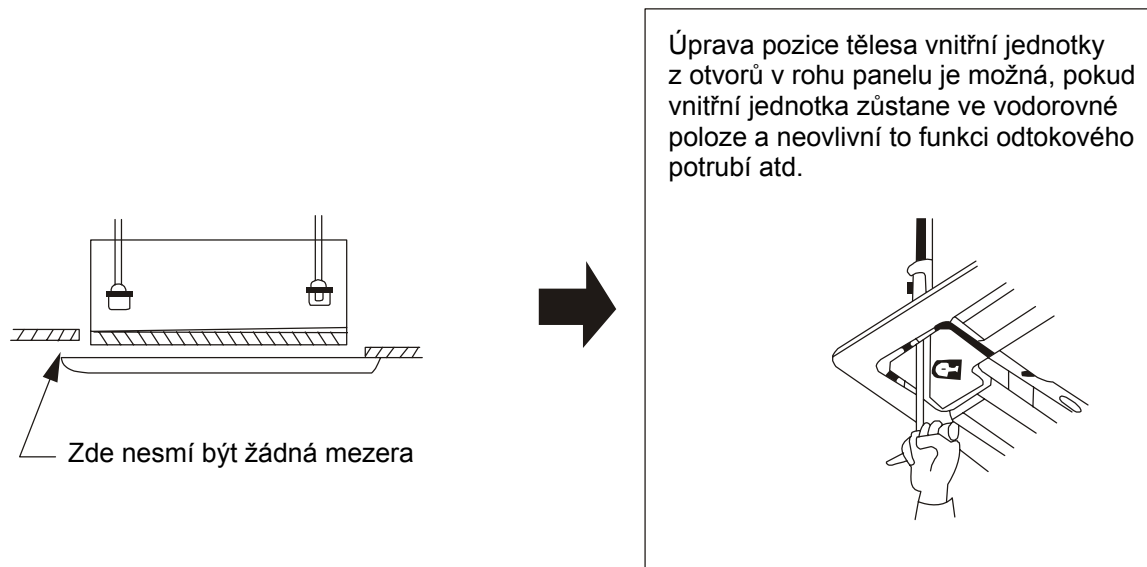

Obr. 6

- * Po upevnění zkontrolujte, zda mezi podhledem a panelem není žádná mezera.

3. Připojení kabelů ozdobného panelu.

Připojte konektory kabelu pro motor natáčení lamely (na 2 místech), nainstalovaný na panelu (viz obrázek 7).

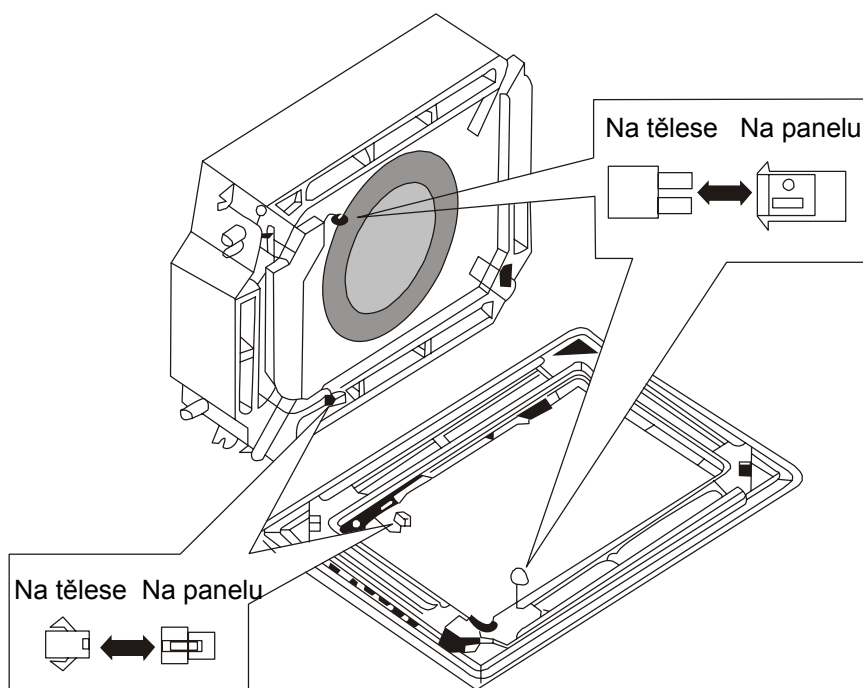

Obr. 7

Instalace venkovní jednotky

● Rozměry venkovní jednotky

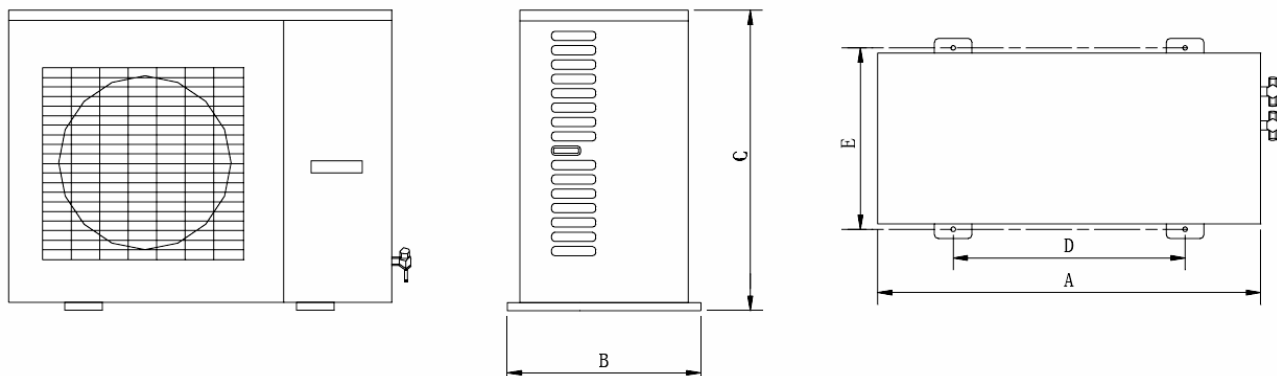

Model Položka	ASGE-09A ASGE-12A ASGE-18A	ASGE-24A	ASGE-36A	ASGE-42A ASGE-48A
A	848	1018	1018	950
B	320	412	412	412
C	540	700	840	1250
D	540	572	572	572
E	286	300	378	378

● Rozměrové schéma instalace

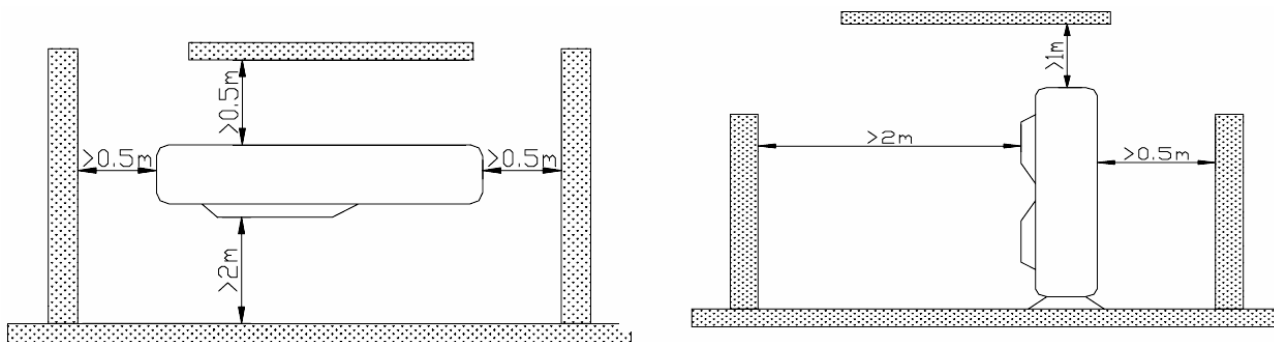

● Výběr místa pro instalaci

Pro zajištění správného fungování musí výběr místa pro instalaci splňovat následující podmínky:

- Venkovní jednotka by měla být nainstalována tak, aby vzduch vyfukovaný venkovní jednotkou nebyl znovu nasáván a aby byl kolem jednotky dostatečný prostor pro případné opravy.
- Místo instalace musí být dobře větrané, aby mohla venkovní jednotka nasávat a vyfukovat potřebné množství vzduchu. Zajistěte, aby nasávání a výfuku vzduchu nebránily žádné překážky. Případné překážky odstraňte.
- Místo instalace by mělo být dostatečně pevné, aby vydrželo váhu venkovní jednotky, a mělo by izolovat hluk a zabraňovat vibracím. Ujistěte se, že proudící vzduch a hluk z jednotky nebude obtěžovat vaše sousedy.
- Nenechávejte na jednotku svítit přímé sluneční světlo. Chraňte ji vhodnou zástěnou.

- Místo instalace musí mít dobrý odtok dešťové vody a vody z tajícího sněhu.
- Místo instalace musí poskytovat ochranu před zapadáním jednotky sněhem, před nečistotami a před olejovou mlhou.
- Jednotka musí být nainstalována tak, aby do výfuku vzduchu nefoukal silný vítr.

● Instalace trubky pro odvod zkondenzované vody

1. Trubku na odvod kondenzátu je třeba nainstalovat se sklonem v úhlu 5–10°, aby byl možný odtok zkondenzované vody. Spoje odtokové trubky musí být zakryty tepelně izolačním materiálem, aby nedocházelo ke kondenzaci na trubce.
2. Vývod kondenzátu je umístěn na levé i pravé straně vnitřní jednotky. Po výběru jednoho z vývodů kondenzátu je třeba druhý vývod uzavřít pryžovou zátkou. Zajistěte uzavřený vývod provázkem, aby nedošlo k úniku vody a obalte uzavřený vývod tepelně izolačním materiálem.
3. Při dodání z výroby jsou oba vývody kondenzátu uzavřeny pryžovými zátkami.

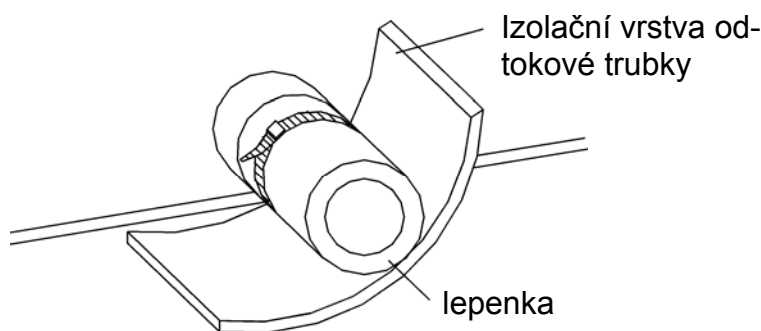

Tepelná izolace odtokové trubky.

● Vyčerpání vzduchu a test těsnosti

1. Sejměte maticový kryt přívodu chladiva.
2. Připojte hadici manometru k vakuové vývěvě a nízkotlaký vývod připojte k přívodu chladiva.
3. Spustěte vakuovou vývěvu. Když manometr ukáže –1 bar, zavřete nízkotlaký ventil a zastavte vývěvu. Počkejte 15 minut a zkontrolujte, zda se tlak nezměnil.
4. Sejměte kryt ventilu plynu a kryt ventilu kapaliny.
5. Uvolněte stopku ventilu kapaliny, dokud se tlak nezvýší na 0 bar.
6. Odpojte hadici od přívodu chladiva a upevněte kryt přívodu.
7. Uvolněte úplně stopku ventilu plynu a také stopku ventilu kapaliny.
8. Upevněte kryt ventilu plynu a ventilu kapaliny a zkontrolujte, zda neuniká chladivo.

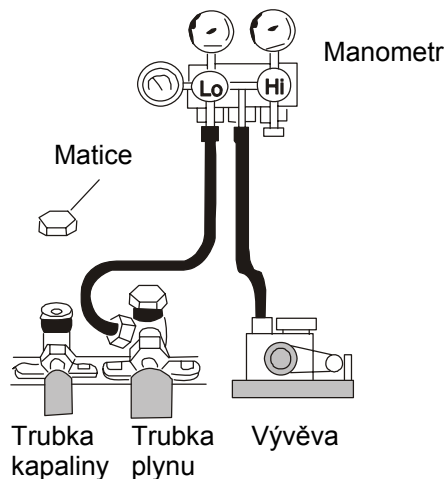

Obr. 9

● Instalace ochranné vrstvy spojovacího potrubí

1. Aby se zabránilo kondenzaci vody na spojovacím potrubí, musí být velká i malá trubka spojovacího potrubí zakryta tepelně izolačním materiálem, omotána lepicí páskou a izolována od vzduchu.
2. Místo připojení k vnitřní jednotce musí být zabaleno tepelně izolačním materiálem. Mezi místem připojení trubky a stěnou vnitřní jednotky nesmí být žádná mezera. Viz obr. 4.

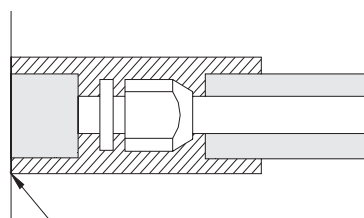

Žádná mezera

Obr. 4

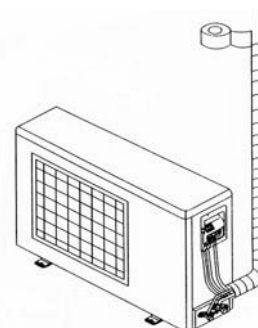

Obr. 5

⚠ Upozornění: Po obalení trubek ochranným materiálem neohýbejte nikdy trubky do příliš malého úhlu, jinak mohou trubky prasknout.

3. Omotejte trubky lepicí páskou:

- (1) Pomocí lepicí pásky svažte spojovací potrubí a kabely. Abyste zabránili stékání kondenzátu z odtokové trubky, oddělte odtokovou trubku od spojovacího potrubí a kabelů.
- (2) Omotejte trubky tepelně izolační páskou odspodu od venkovní jednotky až k hornímu konci, kde trubky vcházejí do zdi. Při omotávání tepelně izolační páskou musí další závit zakrývat polovinu předchozího závitu pásky. (Viz. obr. 5.)
- (3) Omotané potrubí musí být připevněno držáky ke zdi.

⚠ Upozornění:

- (1) Neutahujte ochrannou pásku příliš pevně, jinak se může snížit účinnost tepelné izolace. Ujistěte se, že je pružná odtoková trubka oddělena od spojeného potrubí.
- (2) Po dokončení izolace a omotání trubek použijte těsnicí materiál pro ucpání otvoru ve zdi, aby se zabránilo pronikání deště a větru do místnosti.

● Umístění a instalace kabelového ovladače

1. Nejprve vyberte místo pro instalaci. Podle podmínek instalace zvolte vedení ovládacího kabelu kabelového ovladače po povrchu nebo skrytě ve zdi.
2. Je-li komunikační kabel mezi kabelovým ovladačem (85 × 85 × 16) a vnitřní jednotkou veden po povrchu, použijte PVC trubku a udělejte ve zdi odpovídající prohlubeň (viz obr. 6); při skrytém vedení zabudujte vhodnou PVC trubku do zdi (viz obr. 7).
3. Bez ohledu na způsob vedení kabelu je třeba vyvrtat do zdi dva otvory (ve stejné výšce), které jsou od sebe vzdáleny stejně jako montážní otvory na spodní části kabelového ovladače (60 mm). Do každého otvoru zasuňte hmoždinku a upevněte spodní část kabelového ovladače šrouby ke zdi. Připojte komunikační kabel k ovládacímu panelu. Nakonec namontujte přední panel kabelového ovladače.

Upozornění:

Při instalaci spodní části kabelového ovladače dávejte pozor na jeho správnou orientaci. Část se dvěma výřezy musí být níže, jinak nelze přední panel správně namontovat.

PVC
trubka

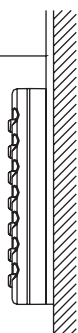

Obr. 6: Povrchová instalace kabelu

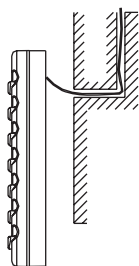

Obr. 7: Skrytá instalace kabelu

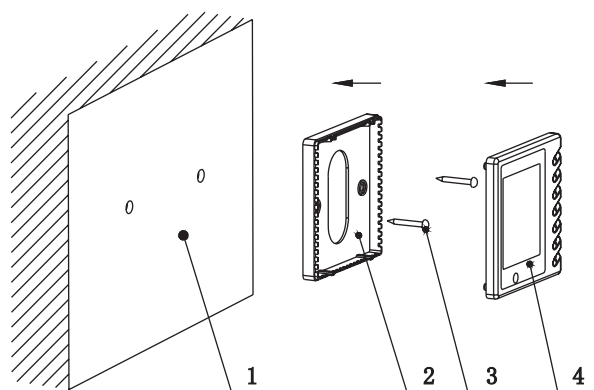

Obr. 8: Schéma instalace

Č.	Název
1	Povrch zdi
2	Spodní část kabelového ovladače
3	Šroub M4×10
4	Panel kabelového ovladače

! Upozornění:

1. Komunikační vzdálenost mezi hlavní deskou jednotky a kabelovým ovladačem může být až 20 m (standardní vzdálenost je 8 m).
2. Kabelový ovladač by neměl být instalován na místech, kde dochází k úniku vody nebo kde je velmi mnoho vodní páry.

● Připojení ovládacího kabelu z kabelového ovladače

1. Otevřete kryt elektrické skříňky vnitřní jednotky.
2. Protáhněte kabel kabelového ovladače přes pryžovou průchodku.
3. Připojte ovládací kabel z kabelového ovladače do konektoru se 4 kontakty na desce obvodů vnitřní jednotky.
4. Upevněte ovládací kabel úchytkou.

● Připojení napájecího kabelu

 **Upozornění:** Před instalací elektrického zařízení dbejte na následující body, které jsou zvláště zdůrazňovány našimi konstruktéry:

- (1) Zkontrolujte, zda použité napájení vyhovuje parametrům na štítku jmenovitých hodnot zařízení.
- (2) Napájení musí být schopno zajistit požadovaný výkon. Napájecí vodiče musí mít dostatečný průřez.
- (3) Kabely musí nainstalovat kvalifikovaní pracovníci.

Musí být nainstalován proudový chránič a při použití pevného přívodu musí být nainstalován vypínač (odpojovač), jehož kontakty jsou od sebe v rozpojeném stavu vzdáleny minimálně 3 mm.

1. Připojení vodiče s pevným jádrem

- (1) Použijte odizolovací kleště pro odstranění izolace (v délce 25 mm) na konci vodiče.
- (2) Odšroubujte šroub ze svorkovnice klimatizačního zařízení.
- (3) Pomocí ohýbacích kleští vytvořte na konci vodiče smyčku, jejíž velikost odpovídá velikosti šroubu.
- (4) Zasuňte šroub do smyčky na konci vodiče a zašroubujte jej do svorkovnice.

2. Připojení lankového vodiče

- (1) Použijte odizolovací kleště pro odstranění izolace (v délce 10 mm) na konci kabelu.
- (2) Odšroubujte šroub na svorkovnici klimatizačního zařízení.
- (3) Pomocí krimpovacích kleští nalisujte na konec vodiče kabelové oko, jehož velikost odpovídá velikosti šroubu.
- (4) Zasuňte šroub do oka a zašroubujte jej do svorkovnice.

Varování:

Je-li napájecí nebo signálový kabel zařízení poškozen, použijte pro jeho náhradu výhradně předepsaný typ kabelu.

1. Před připojením kabelů zkontrolujte jmenovité napětí na štítku zařízení. Pak zapojte kabely podle schématu.
2. Klimatizační zařízení musí mít vyhrazený napájecí okruh vybavený proudovým chráničem a jističem, aby byla zajištěna ochrana před přetížením.
3. Klimatizační zařízení musí být uzemněno, aby se zabránilo možnému nebezpečí způsobenému porušením izolace.
4. Všechny vodiče musí mít kabelová oka nebo pevné jádro. Je-li lankový vodič připojen přímo ke svorkovnici, může vzniknout elektrický oblouk.
5. Všechny vodiče musí být zapojeny podle schématu. Chybné zapojení může mít za následek abnormální funkci nebo poškození klimatizačního zařízení.
6. Nenechávejte žádný kabel v kontaktu s trubkou chladiwa, kompresorem a pohyblivými částmi, např. ventilátorem.
7. Neměňte zapojení vodičů uvnitř klimatizačního zařízení. Výrobce nenesе žádnou odpovědnost za jakékoli ztráty nebo chybnou funkci způsobené nesprávným zapojením.

Postup připojení napájecího kabelu:

1. Klimatizační zařízení s jednofázovým napájením

- (1) Sejměte přední panel venkovní jednotky.
- (2) Protáhněte kabel pryžovou průchodkou.
- (3) Připojte napájecí kabel ke svorkám „L, N“ a zemnicímu šroubu.
- (4) Upevněte kabel úchytkou.

2. Klimatizační zařízení s třífázovým napájením

- (1) Sejměte přední panel venkovní jednotky.
- (2) Vložte pryžovou průchodku do otvoru pro kabel na venkovní jednotce.
- (3) Protáhněte kabel pryžovou průchodkou.
- (4) Připojte napájecí kabel ke svorkám „L1, L2, L3, N“ a zemnicímu šroubu.
- (5) Upevněte kabel úchytkou.



Upozornění:

Při montáži následujících spojů dávejte velký pozor, abyste předešli možné chybné funkci klimatizačního zařízení kvůli elektromagnetickému rušení.

(1) Signálový kabel kabelového ovladače musí být veden odděleně od napájecího kabelu a spojovacího kabelu mezi vnitřní a venkovní jednotkou.

(2) Je-li jednotka nainstalována na místě, kde může docházet k silnému elektromagnetickému rušení, je lépe použít jako signálový kabel kabelového ovladače stíněný kabel nebo kabel s kroucenými páry vodičů.

● Elektrická instalace produktů

UPOZORNĚNÍ

**Zařízení musí být řádně uzemněno.
Jinak hrozí úraz elektrickým proudem nebo požár.**

- Instalace musí být provedena v souladu s příslušnými místními předpisy.
- Pro klimatizační zařízení je třeba použít jmenovité napětí a vyhrazený napájecí okruh.
- Napájecí kabel musí být spolehlivý a dobře upevněný, aby nebyla svorkovnice namáhána tahem kabelu. Netahejte silně za kabel.
- Napájecí kabel musí mít dostatečný průřez. Je-li napájecí kabel nebo spojovací kabel poškozen, musí být nahrazen novým specifikovaným kabelem.
- Celá elektrická instalace musí být provedena kvalifikovanými pracovníky podle místních předpisů, norem a tohoto návodu.
- Zařízení musí být řádně a spolehlivě uzemněno pod odborným dohledem.
- Musí být nainstalován proudový chránič a jistič. Jistič musí chránit proti přetížení a zkratu.
- Zapojení musí být provedeno podle schématu, umístěného na těle jednotky.

Tabulka pro volbu jističe a napájecího kabelu podle modelu jednotky:

Upozornění:

Průřez kabelů nesmí být menší, než udává tabulka. Ovládací kabel mezi vnitřní a venkovní jednotkou by měl být instalován ve stíněném pouzdru; lze použít nestíněný kroucený pár (UTP); průřez vodičů musí být 0,75 mm².

Model	Napájení	Proud jističe (A)	Min. průřez zemnicího vodiče (mm ²)	Min. průřez vodiče napájecího kabelu (mm ²)	
				Venkovní jednotka	Vnitřní jednotka
ASGE-12A/ASCU-12A	220–240 V N~	16	2,5	3×2,5 H07RN-F	3×1,5 H05VV-F
ASGE-18A/ASCU-18A	220–240 V N~	16	2,5	3×2,5 H07RN-F	3×1,5 H05VV-F
ASGE-24A/ASCU-24A	220–240 V N~	16	2,5	3×2,5 H07RN-F	3×1,5 H05VV-F
ASGE-36A/ASCU-36A	380–415 V 3N~	20	4,0	5×4,0 H07RN-F	3×1,5 H05VV-F
ASGE-42A/ASCU-42A	380–415 V 3N~	20	4,0	5×4,0 H07RN-F	3×1,5 H05VV-F
ASGE-42A/ASCU-48A	380–415 V 3N~	20	4,0	5×4,0 H07RN-F	3×1,5 H05VV-F

1. Napájecí kabel, použitý v jednotce, je měděný. Provozní teplota by neměla překročit specifikovanou hodnotu.
2. Je-li napájecí kabel delší než 15 metrů, použijte kabel s odpovídajícím větším průřezem, aby nedošlo k závadě kvůli přetížení.

Požadavky na uzemnění

- Klimatizační zařízení je elektrický spotřebič třídy I. Zajistěte jeho spolehlivé uzemnění.
- Žlutozelený vodič klimatizačního zařízení je zemnicí a nesmí být použit pro jiné účely. Nesmí být přerušen nebo odpojen, jinak může dojít k úrazu elektrickým proudem.
- Zařízení musí být připojeno na vhodný zemnicí bod. Nepřipojujte zemnicí vodič na následující místa:
 - vodovodní potrubí
 - plynové potrubí
 - potrubí vzduchotechniky
 - jiná místa, která nedoporučí odborný pracovník.

● Připojení napájecího a komunikačního kabelu u vnitřní a venkovní jednotky

Upozornění:

Komunikační kabel mezi vnitřní a venkovní jednotkou by měl být stíněný.

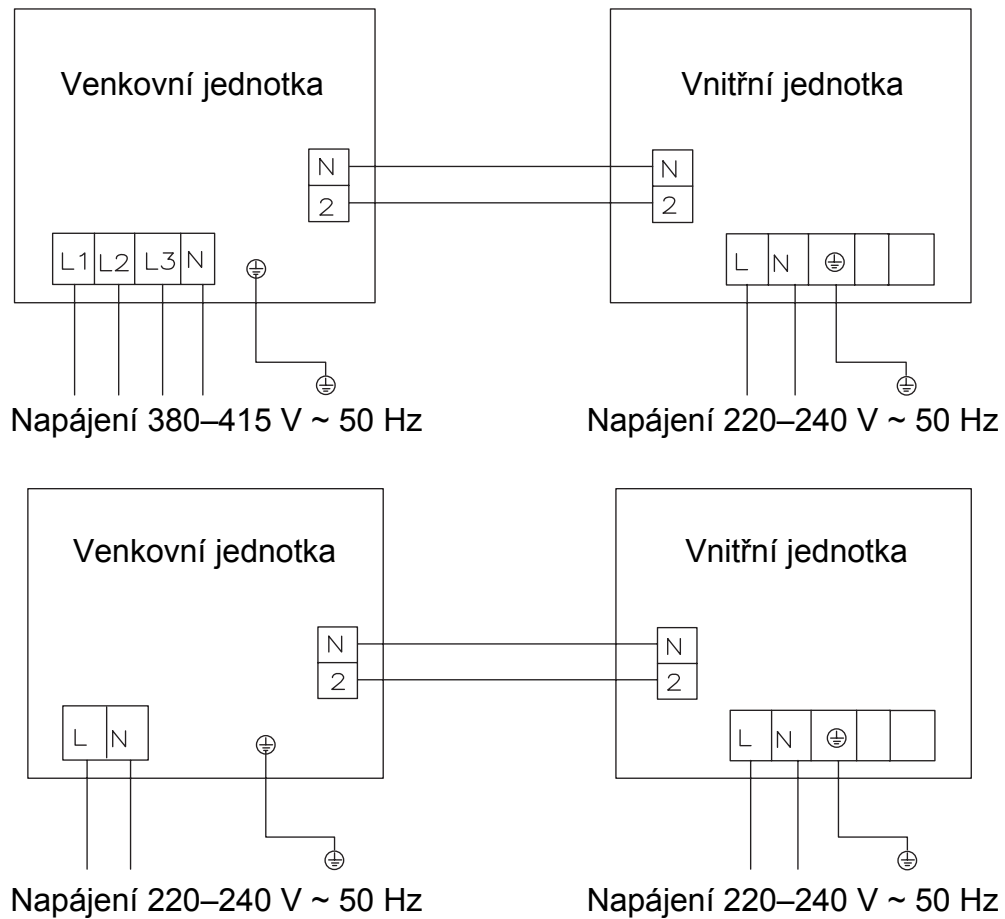

Test funkce

1. Příprava na test

- Nepřipojujte napájení, dokud není instalace dokončena.
- Připojte vodiče správně a pevně.
- Otevřete zpětný ventil.
- Odstraňte všechnen prach.

2. Testování

- Zapněte hlavní vypínač a stiskněte tlačítko „ON/OFF“.
- Tlačítkem „MODE“ nastavte režimy Chlazení, Topení, Ventilátor atd. a vyzkoušejte, zda fungují správně.

3. Nouzové ovládání

Pokud se baterie v dálkovém ovladači vybijí nebo ovladač nemáte, můžete jednotku ovládat následovně:

- Když jednotka stojí, můžete tisknout tlačítko „AUTO“ na krytu II, dokud se nenastaví režim Automatiky. Kryt II je součástí panelu (viz obrázek).

Klimatizační zařízení si automaticky volí režim Chlazení, Topení, Odvlhčování nebo Ventilátor.

- Když jednotka pracuje, stiskněte tlačítko „AUTO“. Klimatizační zařízení se vypne.

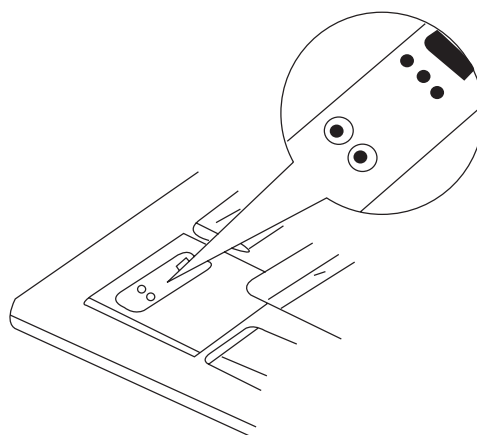

Poznámka: Tlačítko TEST na krytu II je určeno pro testování klimatizačního zařízení. Když se stiskne, bude klimatizační zařízení nuceně zapnuto nebo vypnuto. Během normálního provozu toto tlačítko nepoužívejte.

Během instalace věnujte pozornost těmto bodům a po instalaci je zkontrolujte.

Kontrolovaná položka	Rizika při nedodržení	Kontrola
Je vnitřní jednotka dobře upevněna?	Hrozí pád, vibrace a vyšší hluchnost.	
Je proveden test na únik plynu?	Chlazení může být nedostatečné.	
Je jednotka dobře izolována?	Může kapat zkondenzovaná voda.	
Je odtok zkondenzované vody v pořádku?	Může kapat zkondenzovaná voda.	
Odpovídá napájecí napětí jmenovitým hodnotám na štítku?	Může dojít k závadě nebo spálení součástek jednotky.	
Je připojení kabelů a potrubí správné?	Může dojít k závadě nebo spálení součástek jednotky.	
Je jednotka řádně uzemněna?	Nebezpečí probíjení napětí na kostru.	
Jsou použity správně dimenzované kabely?	Může dojít k závadě nebo spálení součástek jednotky.	
Jsou přívody nebo výfuky vzduchu vnitřní nebo venkovní jednotky blokovány?	Chlazení může být nedostatečné.	
Odpovídá množství chladiva v zařízení délce potrubí?	Množství chladiva v systému může být nesprávné.	

Poznámky pro pracovníka provádějícího instalaci:

- Nezapomeňte seznámit zákazníka s obsluhou systému a ukažte mu přiložený návod na obsluhu.
- Zkontrolujte, zda je napájení zařízení v toleranci (napětí $\pm 10\%$, ± 1 Hz).
- Teplota okolí by měla být 5–40 °C a vlhkost 30–95 %.
- Přepravní/skladovací teplota by měla být -25–55 °C, po krátkou dobu (max. 24 hod) může být až +70 °C.
- Zařízení smí být nainstalováno v nadmořské výšce do 1000 m.

Dodatek

Jmenovité provozní podmínky a provozní rozsahy:

Testovací podmínky	Vnitřní strana		Venkovní strana	
	DB (°C)	WB (°C)	DB (°C)	WB (°C)
Jmenovité chlazení	27	19	35	24
Jmenovité topení	20	–	7	6
Maximální chlazení	32	23	43	26
Chlazení při nízké teplotě	21	15	18(-7)	–
Maximální topení	27	–	24	18
Topení při nízké teplotě	20	–	-7	-8

Poznámka:

1. Konstrukce této jednotky splňuje požadavky normy EN14511.
2. Objem vzduchu měřen při příslušném standardním externím statickém tlaku.
3. Výše uvedený výkon chlazení (topení) je měřen za jmenovitých provozních podmínek odpovídajících standardnímu externímu statickému tlaku. Parametry mohou být během vylepšování produktu změněny. V takovém případě jsou směrodatné údaje na štítku jmenovitých hodnot.
4. V této tabulce jsou pro teplotu DB na venkovní straně pro chlazení při nízké teplotě uvedeny dvě hodnoty. Hodnota v závorce platí pro zařízení s funkcí chlazení při nízké teplotě.

EKOLOGICKÁ INFORMACE

Tato jednotka obsahuje fluorované skleníkové plyny zahrnuté v Kjótském protokolu. Údržba a likvidace musí být provedena kvalifikovaným personálem.

Chladivo R410A, GWP = 1730

DOPLŇOVÁNÍ CHLADIVA

S ohledem na regulaci EC 842/2006, týkající se fluorovaných skleníkových plynů je v případě doplňování chladiva povinné následující:

- Vyplnit přiloženou nálepku a uvést množství továrně předplněného chladiva (viz technická nálepka), dále doplněné chladivo a celkový obsah chladiva
- Nalepit nálepku vedle technické nálepky na jednotce. U splitových klimatizací nalepte na venkovní jednotku.

Upozornění: Použijte nesmazatelnou tužku.

1 = Tovární naplnění

2 = Doplněné chladivo

3 = Celkem

The diagram shows a refrigerant charging station with a scale. On the left, there is a vertical scale with a horizontal bar at the top. A label 'R' is placed above the scale. A vertical arrow points down from the scale to a small container labeled '1'. A second container labeled '2' is shown being poured into the container '1'. To the right of the scale, there are three rows of boxes for recording weights in kilograms (Kg):
① = [] Kg
② = [] Kg
① + ② = [] Kg

1 Factory charge

2 Extra charge

1+2 Total charge

