

A

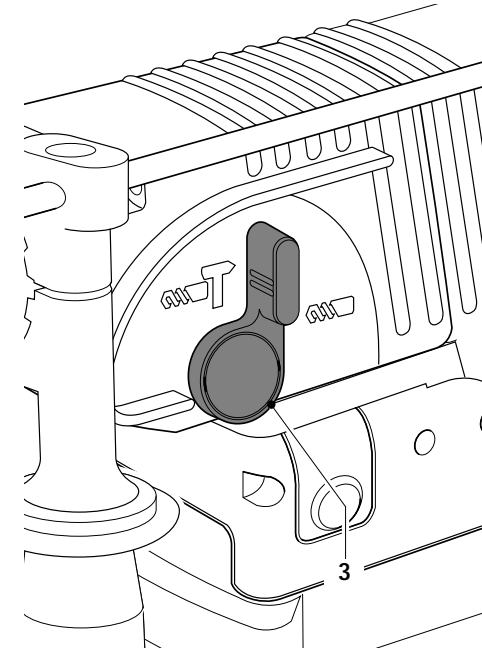

B

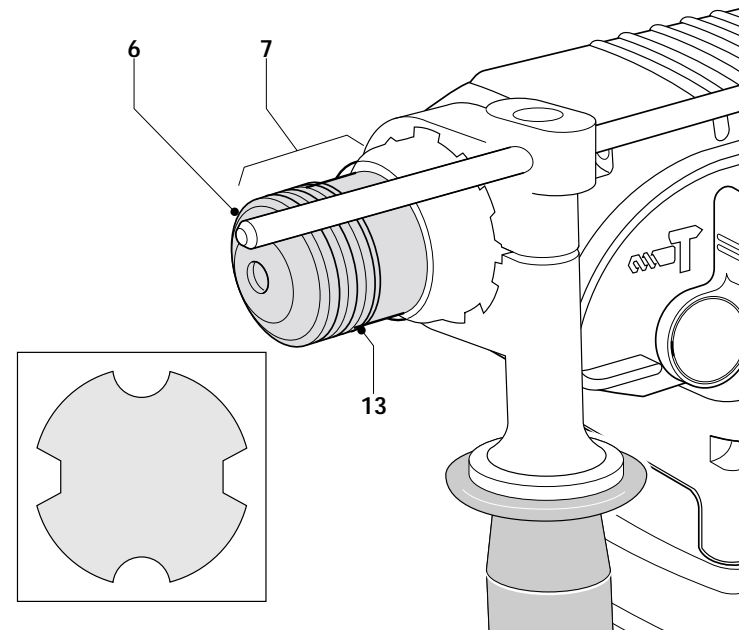

C

CZ Akumulátorové vrtací kladivo 24 V - SDS-Plus® DW004K / DW004K2C / DW004K2H / DW005K2H

Blahopřejeme Vám!

Rozhodli jste se pro elektrické nářadí firmy DEWALT, jež pokračuje v dlouhé tradici této firmy, vyznačující se tím, že nabízí odborníkovi pouze vyspělé a v mnoha zkouškách osvědčené kvalitní výrobky. Dlouhá léta zkušeností a nepřetržitý inovační proces činí z firmy DEWALT právem spolehlivého partnera pro všechny uživatele profesionálního nářadí.

Technické údaje

	DW004	DW005
Napětí	V 24	24
Otáčky naprázdno	min ⁻¹ 0-1100	0-1100
Otáčky	min ⁻¹ 0-800	0-800
Energie rázu	J 2,0	2,0
Max. záběr vrtáku při vrtání do oceli/dřeva/zdiva	mm 13/30/20	13/30/20
Možnost sekání	ne	ano
Upínání nástroje	SDS-plus	SDS-plus
Průměr límce	mm 43	43
Hmotnost (bez akumulátoru)	kg 2,8	2,8

	DE0240	DE0241
Napětí	V 24	24
Kapacita	Ah 2,0	3,0
Hmotnost	kg 1,4	1,4

	DE0245	DE0246
Napájecí napětí	VAC 230	230
Doba nabíjení (cca)	min 60	60/70
Hmotnost	kg 0,6	0,6

Elektrické nářadí	Jištění
Evropa nářadí	230 V 10 A
U.K. & Irsko nářadí	230 V 3 A

V tomto návodu jsou použity následující symboly:



Upozorňuje na riziko poranění osob, zkrácení životnosti nářadí nebo jeho poškození v případě nedodržení pokynů uvedených v tomto návodu.



Upozorňuje na riziko úrazu způsobené elektrickým proudem.

Zkontrolování dodávky

Balení obsahuje:

- 1 akumulátorovou vrtáčku s příklepem
- 1 přídatnou rukojeť
- 1 tyč nastavení hloubky
- 1 nabíječku
- 1 akumulátor (DW004K)
- 2 akumulátory (DW004K2C/DW004K2H/DW005K2H)
- 1 tuba maziva pro násadu vrtacích špiček
- 1 přepravní kufřík
- 1 bezklíčový upínák + adapter k upínáku (DW004K2C/DW005K2H)
- 1 návod k použití
- 1 výkres rozložené sestavy

- Zkontrolujte, zda během přepravy nedošlo k poškození nářadí i jeho příslušenství.
- Před uvedením nářadí do provozu si pečlivě přečtěte návod k použití.

Popis přístroje (Obr. A)

Vaše akumulátorová vrtáčka DW004 byla vyvinuta pro profesionální vrtání, vrtání s příklepem a šroubování. Vaše akumulátorová vrtáčka DW005 byla vyvinuta pro profesionální vrtání, vrtání s příklepem a šroubování zrovna tak, jako pro drobné sekání, tesání a malé bourací práce.

- 1 Spínač s regulací otáček
- 2 Přepínač chodu vpřed/vzad
- 3 Volič režimu
- 4 Přídatná rukojeť
- 5 Tyč nastavení hloubky
- 6 Prachový kryt
- 7 Držák nástrojů
- 8 Tlačítka s aretací
- 9 Akumulátorový článek

Nabíječka

Vaše nabíječka DE0245 může nabíjet pouze akumulátory DEWALT NiCd.

Vaše nabíječka DE0246 může nabíjet akumulátory DEWALT NiCd 24 V a akumulátory typu NiMH.

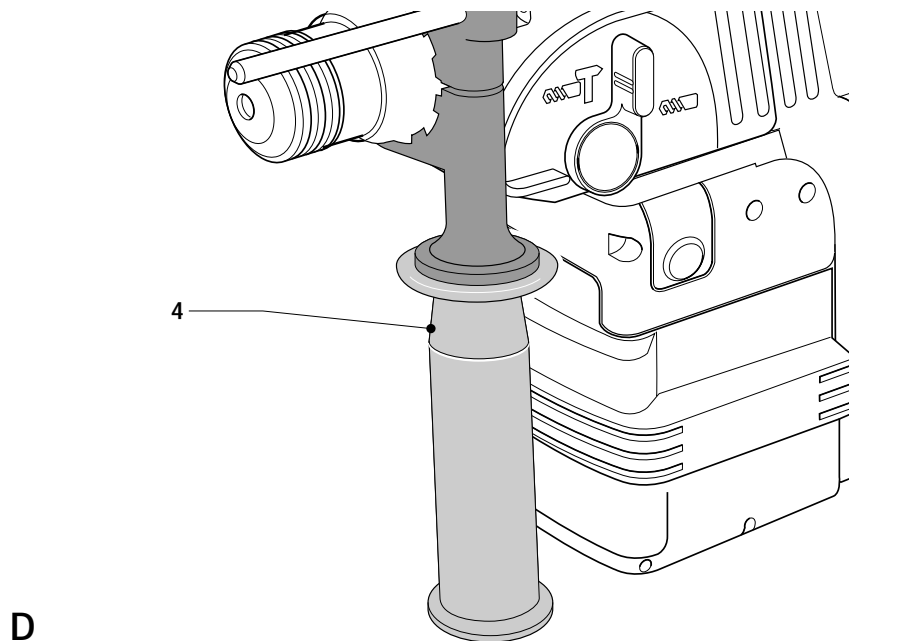

D

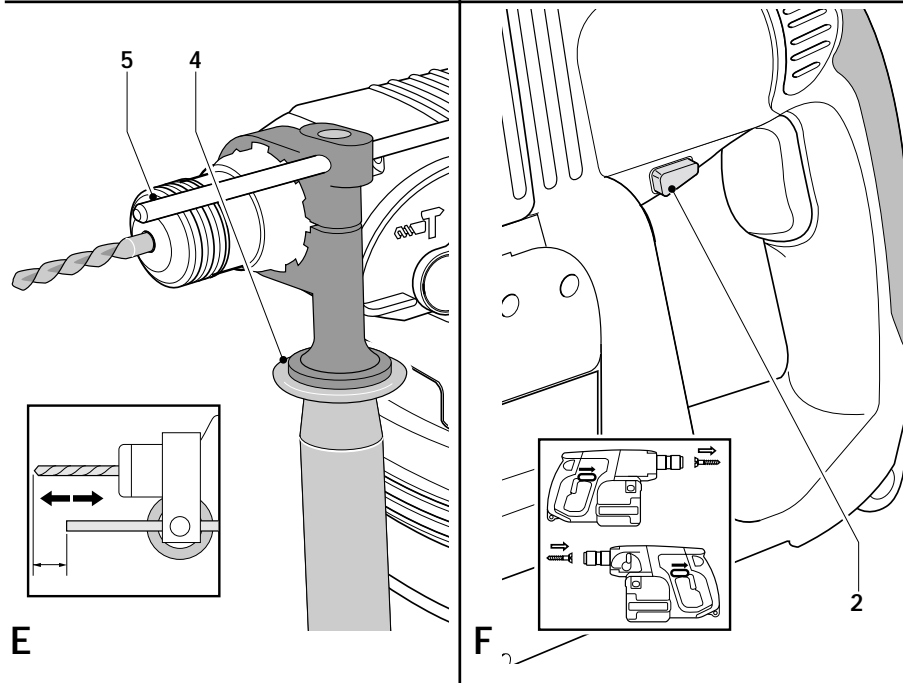

E

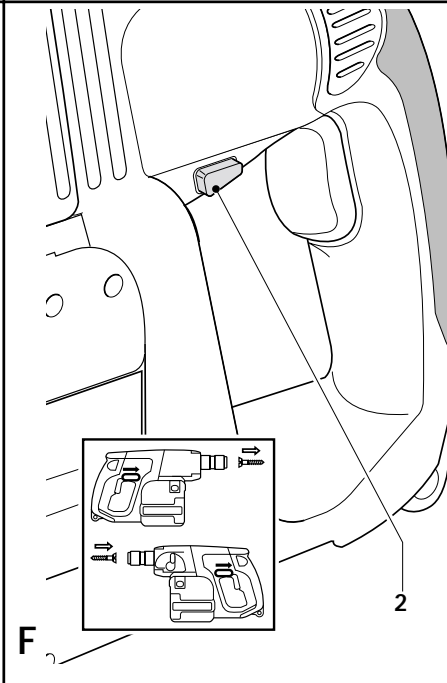

F

- 9 Akumulátorový článek
- 10 Nabíječka
- 11 Kontrolka nabíjení
- 12 Tlačítko režimu zotavení

Spojka přetížení

V případě, že se zasekne vrták, bude pohon hřídele zastaven.

Vzhledem k velkému zrychlení držte nářadí vždy oběma rukama a zaujměte pevný postoj.

Brzdý mechanismus

Pokud je spínač s regulací otáček uvolněn, pohon hřídele bude okamžitě zastaven.

Elektrická bezpečnost

Elektrický motor byl konstruován pouze pro jedno napětí. Vždy proto zkontrolujte, zda napájecí napětí akumulátoru odpovídá napětí uvedenému na typovém štítku přístroje. Taktéž zkontrolujte, zda napájecí napětí nabíječky souhlasí s napětím Vaší sítě.



Vaše nabíječka DEWALT má dvojitou izolaci odpovídající normě EN 60335.

Použití prodlužovacího kabelu

Pokud to není nezbytně nutné, vyhněte se použití prodlužovacího síťového kabelu.

Používejte schválený prodlužovací kabel dostačující příkonu nabíječky (viz technické údaje). Minimální průřez vodiče je 1 mm². Maximální délka je 30 m.

Montáž a seřízení



- Akumulátor vyjměte vždy před každou montáží a seřízením.
- Před nasazením nebo vyjmutím akumulátoru přístroj vždy vypněte. Před použitím přístroje se ujistěte, zda-li je akumulátor řádně připojen.

Akumulátor (obr. A)



Používejte výhradně akumulátory a nabíječku firmy DEWALT.

Nabíjení akumulátoru

Před nabíjením akumulátoru vždy zkontrolujte síťový přívod. Jestliže je v pořádku, ale akumulátor nelze dobít, zašlete akumulátor k Vašemu autorizovanému servisnímu zástupci

firmy DEWALT.

V průběhu nabíjení se mohou být nabíječka i akumulátor na dotek teplé. To je zcela normální a není to na závadu.



Akumulátor nenabíjejte v případě, že okolní teplota klesla pod 4°C nebo přesáhla 40°C. Doporučená teplota pro nabíjení je přibližně 24°C.



Při připojení nabíječky k síti si vždy nasadte bezpečnostní brýle.

- Akumulátor (9) nabijete tak, že jej podle obrázku vložíte do nabíječky (10) a nabíječku připojíte k síti. Ujistěte se, že akumulátor je v nabíječce řádně zasunutý. Začne blikat červená kontrolka nabíjení (11). Přibližně po jedné hodině přestane kontrolka blikat a zůstane svítit. Nyní je akumulátor zcela nabitý a nabíječka se automaticky přepne do vyrovnávacího režimu. Přibližně po dvou až čtyřech hodinách se nabíječka automaticky přepne do udržovacího nabíjecího režimu. Akumulátor můžete v připojené nabíječce ponechat libovolně dlouhou dobu, nebo jej z ní můžete kdykoliv vyjmout.
- Jestliže červená kontrolka nabíjení bliká rychle, znamená to, že se vyskytl při nabíjení problém. Vyjměte a opět vložte akumulátor do nabíječky nebo použijte k testování jiný akumulátor. Jestliže nejde nabit ani jiný akumulátor, nechejte nabíječku přezkoušet ve značkovém servisu DEWALT.
- Je-li nabíječka připojená ke zdrojem napájení jako je generátor nebo střídač, může se stát, že kontrolka nabíjení (11) dvakrát blikne, pak zhasne a cyklus opakuje. To ukazuje, že došlo k přechodné poruše napájení. Nabíječka se automaticky přepne zpět do normálního režimu.

Vyrovnávací režim (obr. A)



Vyrovnávací režim Vám pomůže udržovat optimální výdrž akumulátoru. Doporučuje se používat tento režim týdně, nebo vždy po 10 nabíjecích/vybíjecích cyklech. Pokud zaznamenáte klesající výdrž akumulátoru, ujistěte se, zda-li jste této funkce využili.

- Spustíte režim nabíjení tak, jak je popsáno výše.

- Stiskněte tlačítko vyrovnávacího režimu (12). Červená kontrolka nabíjení přestane na chvíli blikat, třikrát rychle blikne a opět se navrátí do původní frekvence blikání. Nabíječka se nyní nachází ve vyrovnávacím režimu zotavení akumulátoru.
- Po přibližně 8 hodinách přestane červená kontrolka blikat a začne trvale svítit. Akumulátor je nyní plně nabit. Akumulátor můžete v připojené nabíječce ponechat libovolně dlouhou dobu nebo jej z ní můžete kdykoliv vyjmout.
- Pokud chcete vyrovnávací režim zrušit, kdykoliv akumulátor vyjměte a opět vložte do nabíječky.

Vložení a vyjmutí akumulátoru

- Vložte akumulátor do příslušného místa tak, aby zaklapnul ve správné poloze. Možná bude k nasazení potřeba poněkud větší síly, aby se překonal odpor pružinového mechanismu.
- Akumulátor vyjmete po současném stisknutí obou uvolňovacích tlačítek (8) a jeho následném vysunutí. Pružinový mechanismus usnadní vysunutí akumulátoru z přístroje.

CHLAZENÍ VZDUCHEM

DE0246 - Chlazení vzduchem

Tato nabíječka je osazena interním ventilátorem aby bylo usnadněno chlazení akumulátorů během nabíjecího cyklu. Ventilátor se podle potřeby zapíná automaticky. Taktéž se tento ventilátor zapíná po určité době cyklicky i při absenci akumulátoru z důvodu, aby se ventilační otvory nezaslechly prachem.

Doporučuje se akumulátory ihned po vyjmutí z přístroje vložít do nabíječky. Akumulátory NiMH 24V nabíjejte pouze ve VZDUCHEM CHLAZENÉ nabíječce DE0246.

Horký/chladný akumulátor - prodleva

Pokud nabíječka rozpozná akumulátor, který je příliš teplý nebo příliš studený, automaticky spustí prodlevu, která dočasně přeruší nabíjení do té doby, než akumulátor dosáhne vhodné nabíjecí teploty. Po jejím dosažení se nabíječka automaticky navrátí do režimu nabíjení akumulátoru. Tato funkce zaručuje maximální životnost akumulátoru. Červená kontrolka nabíjení bliká během ochlazování/oteplování akumulátoru nejprve dlouze, pak krátce.

DW004 - volba pracovního režimu (obr. B)

Přístroj je možno používat ve dvou pracovních režimech:



Vrtání:
při šroubování a při vrtání do železa, dřeva a plastu



Vrtání s přiklepem:
při vrtání do betonu a zdiva

- Zvolte si požadovaný pracovní režim natočením přepínače (3) k příslušnému symbolu na krytu nářadí.
- Přejete-li si šroubovat, podívejte se na kapitolu „Pokyny k obsluze“.

DW005 - volba pracovního režimu (obr. B)

Přístroj je možno používat ve třech pracovních režimech:



Vrtání:
šroubování a při vrtání do železa, dřeva a plastu



Vrtání s přiklepem:
vrtání do betonu a zdiva



Sekání se zablokováním otáček:
drobné sekání, tesání a malé bourací práce.

- Zvolte si požadovaný pracovní režim natočením přepínače (3) k příslušnému symbolu na krytu nářadí.
- Přejete-li si šroubovat, podívejte se na kapitolu „Pokyny k obsluze“.

Vložení a vyjmutí SDS-plus příslušenství (obr. C)

Vaše rotační vrtací kladivo používá příslušenství typu SDS-plus (SDS-plus upínací objímka, viz příčný řez na vložném obr. C).

- Očistěte a namažte upínací objímku.
- Vložte objímku do držáku nástrojů (7).
- Zasuňte nástroj lehkým pootočením do sklíčidla až na doraz.
- Tahem nástroje se ujistěte, zda-li je pevně uchycen. Režim sekání vyžaduje, aby bylo možné po uchycení s nástrojem několik centimetrů axiálně otáčet.

- Při vyjímání nástroje potáhněte zajišťující prsteneц upínací objímky (13) a nástroj vyjměte.

Montáž přídavné rukojeti (obr. D)

Přídavnou rukojeť (4) je možno uchytit jak pro pravoruké uživatele (RH), tak i pro leváky (LH).



Nářadí používejte s přídavnou rukojetí vždy řádně uchycenou.

- Uvolněte přídavnou rukojeť.
- Pro praváky, natočte upínadlo rukojeti nad objímkou v zadní části držáku tak, aby byla rukojeť vlevo.
- Pro leváky, natočte upínadlo rukojeti nad objímkou v zadní části držáku tak, aby byla rukojeť vpravo.
- Natočte rukojeť do požadované polohy a utáhněte ji.

Nastavení hloubky vrtání (obr. E)

- Vložte požadovaný vrták.
- Povolte přídavnou rukojeť (4).
- Vložte tyč nastavení hloubky (5) do otvoru v upínadle rukojeti.
- Nastavte hloubku vrtání a přídavnou rukojeť utáhněte.

Přepínač chodu vpřed/vzad (obr. F)

- Přepnutím přepínače chodu vpřed/vzad (2) na stranu po levé ruce nastavíte pravotočivé otáčení (vpřed).
- Přepnutím přepínače chodu vpřed/vzad (2) na stranu po pravé ruce nastavíte levotočivé otáčení (reverzní).
- Přesunutím přepínače chodu vpřed/vzad (2) na pozici uprostřed jej zablokujete, aby jste mohli vyměnit příslušenství, vložit akumulátor, nebo připravit nářadí k uložení či přepravě.



Před provedením změny směru otáčení vždy počkejte, dokud se motor zcela nezastaví.

Odstranění prachového krytu (obr. C)

Prachový kryt (6) zabraňuje přístupu prachu do útrobu mechanismu. Opatřebovaný prachový kryt ihned vyměňte.

- Potáhněte zajišťující prsteneц upínací objímky (13) a vyjměte prachový kryt (6) ven.
- Vložte nový prachový kryt.
- Uvolněte zajišťující prsteneц upínací objímky.

Pokyny k obsluze



- Vždy dodržujte bezpečnostní pokyny a platné předpisy.
- Před započetím práce se informujte, kde přesně vedou potrubí a elektroinstalace.
- Při práci na nářadí příliš netlačte.
- Nevrtějte či nesekejte příliš hluboko, aby jste nepoškodili prachový kryt.

Zapnutí a vypnutí (obr. A)

- Nářadí spustíte stisknutím spínače s regulací otáček (1). Čím více stlačujeme spínač s regulací otáček, tím vyšší jsou otáčky hnacího motoru.
- Chcete-li nářadí zastavit, uvolněte spínač.

Vrtání s přiklepem (obr. A)

- Zvolte režim vrtání s přiklepem.
- Vložte příslušné nářadí typu SDS-plus. Chcete-li dosáhnout nejlepších výsledků, používejte pouze vysoce kvalitní karbidové.
- Označte si bod, kam budete vrtat díru.
- Přitlačte nářadí na obrobek.
- Nářadí spustíte stisknutím spínače s regulací otáček (1). Sbíjecí mechanismus by měl být spuštěn jemně a neměl by způsobit skákání nářadí. Podle potřeby spínač stlačte více.

Vrtání (obr. A)

- Zvolte režim vrtání.
- Postupujte podle pokynů uvedených v oddíle vrtání s přiklepem. Speciální adaptéry SDS-plus se šroubovací částí jsou k dispozici pro použití standardních 10, nebo 13 mm sklíčidel. Tyto umožňují použití standardních rovných vrtáků.



Nikdy nepoužívejte standardních vrtáků v režimu vrtání s přiklepem.

Sekání a tesání (obr. A)

- Zvolte režim pouze přiklep.
- Vložte příslušné dláto typu SDS-plus® a ujistěte se, zda-li je řádně dosazeno.
- Upevněte podle potřeby přídavnou rukojeť (4).
- Postupujte podle pokynů uvedených v oddíle vrtání s přiklepem.

Možná bude potřeba lehce spustit motor při přechodu z režimu sekání na režim vrtání, aby ozubená kola převodů řádně dosedla.

Šroubování (obr. A)

- Zvolte režim vrtání.
- Zvolte směr otáčení.
- Vložte speciální adapter SDS-plus, do kterého lze vložit šestihřanné šroubovací špičky.
- Do adapteru vložte vybranou šroubovací špičku. Při šroubování šroubků se zářezem v hlavici používejte vždy odpovídající špičku.
- Lehce stiskněte spínač s regulací otáček (1), aby jste zabránili poničení hlavy šroubku.
- Pokud je šroubek zašroubován, povolte spínač s regulací otáček, aby jste zabránili zářezání hlavičky šroubku do obrobku.



- Nepoužívejte toto nářadí k míchání nebo čerpání hořlavých či výbušných látek (benzín, alkohol, atd.).
- Nemíchejte označené hořlavé kapaliny.

Jako rozšiřující doplňky jsou k dispozici různé typy adapterů a násad SDS-plus.

Další informace týkající se vhodného příslušenství obdržíte u Vašeho nejbližšího značkového prodejce.

Údržba

Vaše nářadí DEWALT bylo zkonstruováno tak, aby mělo dlouhou životnost spolu s minimálními nároky na údržbu. Předpokladem dlouhodobé bezproblémové funkce nářadí je jeho pravidelné čištění.

- Akumulátorová vrtačka s přiklepem není určena k vlastní údržbě uživatelem. Nářadí dopravte k nejbližšímu autorizovanému servisnímu zástupci DeWalt. Údržba nářadí by se měla provádět v pravidelných intervalech, nebo pokud vykazuje zřetelný pokles výkonnosti.



Mazání

Vaše elektrické nářadí nevyžaduje žádné další mazání.



Pouze lehce namažte násadu SDS-plus nástroje před nasazením do hlavičky.



Čištění

- Před čištěním vytáhněte síťovou zástrčku nabíječky. K čištění krytu nabíječky používejte měkký hadřík.
- Před čištěním Vašeho nářadí vydejte akumulátor.
- Udržujte ventilační drážky čisté a průchodné a kryt pravidelně čistěte měkkým hadříkem.

Životní prostředí



Akumulátor

Akumulátor má velmi dlouhou životnost. Je třeba jej dobít, pokud výkon již nestačí na práce, jež by bylo možné snadno vykonávat při jeho plném nabití. Po uplynutí technické životnosti je třeba akumulátor odborně zlikvidovat a to s ohledem na životní prostředí:

- Vybijte zcela akumulátor a vyjměte jej z nářadí.
- Akumulátory NIMH a NiCd jsou recyklovatelné. Aby je bylo možné recyklovat nebo ekologicky zlikvidovat, musíte je odevzdat do místní sběrný nebo zaslat přímo firmě DEWALT. V žádném případě nesmíte akumulátory vyhazovat do domácího odpadu.



Nepotřebné nářadí

Nepotřebné nářadí vraťte servisnímu zástupci firmy DEWALT, kde bude s ohledem na životní prostředí zlikvidováno.

Všeobecné bezpečnostní pokyny

Při používání elektrického nářadí je třeba na ochranu proti úrazu elektrickým proudem, nebezpečí poranění a požáru dodržovat národní bezpečnostní předpisy. Před použitím elektronářadí si přečtěte následující bezpečnostní pokyny. Uložte tyto pokyny na bezpečném místě!

Všeobecné

- **Udržujte čistotu na pracovišti.** Nepořádek na pracovišti vede k nebezpečí vzniku úrazu.
- **Berte ohled na vlivy okolí.** Nevystavujte elektrické nářadí vlhkosti. Zajistěte si kvalitní osvětlení pracovní plochy. Nepoužívejte nářadí v blízkosti hořlavých kapalin nebo plynů.
- **Chraňte se před úrazem elektrickým proudem.** Nedotýkejte se uzemněných povrchů (například potrubí, radiátorů, sporáků a ledniček). Při práci v extrémních podmínkách (např. vysoká vlhkost, vznik kovového prachu při práci, atd.) může být elektrická bezpečnost zvýšena vložením izolačního transformátoru nebo automatického spínače v obvodu diferenciální ochrany (FI).
- **Udržujte nářadí mimo dosah dětí.** Nedovolte dětem, aby se dostaly do kontaktu s nářadím nebo kabelem. Osoby mladší než 16 let smějí pracovat s nářadím pouze pod odborným dohledem.
- **Uchovávejte své nářadí na bezpečném místě.** Jestliže nářadí nepoužíváte, skladujte jej na suchém místě v uzavřených prostorách, kam nemají děti přístup.
- **Noste při práci vhodný pracovní oděv.** Nenoste volné oblečení nebo šperky. Mohou být zachyceny pohybujícími se částmi nářadí. Jestliže pracujete venku, doporučujeme používat pracovní rukavice a protiskluznou obuv. Jestliže máte dlouhé vlasy, používejte sítku na vlasy.
- **Používejte ochranné brýle.** Pokud pracujete v prašném prostředí, nebo v případě, že odletují drobné částičky materiálu, používejte ochranný štít nebo respirátor.
- **Sledujte maximální akustický tlak.** Jestliže akustický tlak překročí hranici











85 dB(A), používejte vhodnou ochranu sluchu.

- **Upněte si obrobek.** K uchycení obrobku použijte upínací přípravky nebo svěrák. Je to bezpečnější a umožňuje to obsluhu nářadí oběma rukama.
- **Dbejte na bezpečný postoj při práci.** Dbejte na bezpečný postoj, abyste v každé pracovní poloze si udržovali při práci rovnováhu.
- **Buďte stále pozorní.** Soustřeďte se na svou práci a postupujte racionálně. Pokud jste unavení, s nářadím nepracujte.
- **Nenechejte v nářadí trčet žádný nástrojový klíč.** Před spuštěním nářadí vždy zkontrolujte, zda jste z něj odstranili klíče a seřizovací nástroje.
- **Používejte vhodné nářadí.** Použití odpovídajícího nářadí je popsáno v tomto provozním návodu. Pro těžkou práci nepoužívejte žádné příliš slabé nástroje nebo přídavná zařízení. Používáním správného nástroje dosáhnete optimální kvality a zajistíte si svou osobní bezpečnost. **Varování!** Použití jiného příslušenství nebo přídavného zařízení a provádění jiných pracovních operací tímto nářadím, než je doporučeno tímto návodem, může vést k poranění obsluhy.
- **Kontrola poškozených částí.** Z důvodu dobré a bezpečné práce udržujte své nářadí ostré a v čistém stavu. Dodržujte předpisy pro údržbu a pokyny k výměně nástroje. Pravidelně kontrolujte zástrčku a kabel a v případě poškození svěřte jejich výměnu značkovému servisu DEWALT. Kontrolujte pravidelně prodlužovací kabely a v případě poškození je vyměňte. Udržujte všechny spínače suché, čisté a neznečištěné olejem a mazacím tukem.
- **Kontrolujte Vaše el. nářadí na poškození.** Před použitím elektrického nářadí pečlivě zkontrolujte, zda bezvadně funguje a zda je určeno pro požadovanou práci. Zkontrolujte, zda pohyblivé části bezvadně fungují a díly nejsou poškozeny. Veškeré díly musejí být správně namontovány a splňovat všechny podmínky, abychom měli záruku bezvadného provozu nářadí. Poškozené díly a ochranná zařízení musejí být opraveny nebo vyměněny dle předpisů. Nepoužívejte el. nářadí jestliže spínač je vadný. Poškozené spínače musí vyměnit servisní dílna fy DEWALT.

- **Vyjmutí akumulátoru.** V případě, kdy nářadí nepoužíváte, před prováděním údržby a při výměně nástroje, vždy vyjměte akumulátor.
- **Opravy nářadí svěřte pouze servisní dílně fy DEWALT.** Toto nářadí odpovídá příslušným bezpečnostním ustanovením. Opravy smí provádět pouze servisní dílna fy DEWALT, jinak provozovateli hrozí nebezpečí úrazu.

Nálepky na nabíječe a akumulátoru

Na nálepkách umístěných na nabíječe a akumulátoru se setkáváme s následujícími symboly:

-  Akumulátor se nabíjí.
-  Akumulátor je nabitý.
-  Akumulátor je poškozený.
-  NiCd Lze nabíjet pouze NiCd akumulátory (DE0245).
-  NIMH NiCd Lze nabíjet akumulátory jak NiCd, tak i NiMH (DE0246).
-  Do přístroje nesahejte elektricky vodivými předměty.
-  Nikdy nenabíjejte poškozený akumulátor.
-  Před použitím pečlivě prostudujte návod k obsluze.
-  Chraňte přístroj před vlhkostí.
-  Poškozené kabely ihned vyměňte.



Nabíjejte pouze při teplotách okolí mezi +4°C a +40°C.



Doba nabíjení je uvedena v technických datech.



Vyrovňovací režim.

Další bezpečnostní pokyny pro akumulátory

- Nabíječku nevystavujte vlhkému prostředí.
- Nepokoušejte se nabít vlhké akumulátory.

Prohlášení o shodě v rámci EU



DW004K/DW004K2C/DW004K2H/DW005K2H

Společnost DEWALT prohlašuje, že tyto výrobky odpovídají následujícím normám: 98/37/EC, 89/336/EEC, 73/23/EEC, EN 50144, EN 55014, EN 55014-2, EN 50260, EN 60335, EN 61000-3-2 a EN 61000-3-3.

V případě zájmu o další informace se obraťte prosím na adresu dále uvedenou nebo na pobočky, uvedené na zadní straně tohoto návodu.

LpA (akustický tlak) dB(A)* 98,6 97,2
LWA (akustický výkon) dB(A) 111,6 110,2
Měřená efektivní hodnota zrychlení 8,5 m/s²
* emisní hodnota vztažená na pracoviště.

Technický a vývojový ředitel
Horst Großmann
DEWALT, Richard-Klinger-Str. 40
D-65510, Idstein, Germany

Politika služby zákazníkům

Spokojenost zákazníka s výrobkem a servisem je náš cíl.

Kdykoli budete potřebovat radu či pomoc, obraťte se s důvěrou na nejbližší servis DEWALT, kde Vám vyškolený personál poskytne naše služby na nejvyšší úrovni.

Záruka DEWALT - 30 / 1 / 1

Blahopřejeme Vám ke koupi tohoto kvalitního výrobku DEWALT.

Náš závazek ke kvalitě v sobě samozřejmě zahrnuje také naše služby zákazníkům.

Proto nabízíme záruční lhůtu daleko přesahující minimální požadavky vyplývající ze zákona.

Kvalita tohoto přístroje nám umožňuje nabídnout Vám:

30 dní záruku výměny. Vyskytne-li se v průběhu třiceti dní od zakoupení jakákoliv závada, bude Vám při dodržení níže uvedených podmínek u Vašeho obchodníka přístroj vyměněn za nový.

1 rok záruku jistoty. Po dobu jednoho roku od zakoupení máte nárok na bezplatné prohlídky v autorizovaných servisech DEWALT.

1 rok záruku kvality. Objeví-li se jakékoliv materiálové nebo výrobní vady v průběhu jednoho roku od zakoupení, garantujeme jejich bezplatné odstranění případně, dle našeho uvážení, bezplatnou výměnu přístroje za níže uvedených podmínek.

Podmínky uznání záruky:

- Příklad bude opraven (spolu s originálním záručním listem DEWALT a s dokladem o nákupu), buď přímo nebo přes Vašeho obchodníka DEWALT, do jednoho z pověřených servisních středisek DEWALT, která jsou autorizována k provádění záručních oprav.
- Příklad byl používán pouze s originálním příslušenstvím DEWALT, či přídatnými zařízeními a příslušenstvím BBW nebo Piranha, které je výslovně doporučeno jako vhodné k používání spolu s přístroji DEWALT.
- Příklad byl používán a udržován v souladu s návodem k obsluze.

- Motor přístroje nebyl přetěžován a nejsou patrné žádné známky poškození vnějšími vlivy.
- Do přístroje nebylo zasahováno nepovolanou osobou. Osoby povolané tvoří personál pověřených servisních středisek DEWALT, která jsou autorizována k provádění záručních oprav.

Navíc autorizovaný servis DEWALT poskytuje na veškeré provedené opravy a vyměněné náhradní díly další servisní záruční lhůtu 6 měsíců.

Záruka se nevztahuje na spotřební příslušenství (vrtáky, šroubovací nástavce, pilové kotouče, hoblovací nože, brusné kotouče, pilové listy, brusný papír apod.) ani na součásti přístroje poškozené opotřebením.

Black & Decker

Klásterského 2

143 00 Praha 4 - Modřany

Tel.: 02-44402450

Fax: 02-4021280

Právo na případné změny vyhrazeno.

12/99

Akumulátorové vrtacie kladivo s príklepom DW004K / DW004K2C / DW004K2H / DW005K2H

Blahoželáme Vám!

Rozhodli ste sa pre elektronáradie firmy DEWALT, ktoré pokračuje v dlhoročnej tradícii tejto firmy, vyznačujúcej sa tým, že ponúka odborníkovi iba vyspelé a mnohými skúškami osvedčené kvalitné výrobky. Roky skúseností a nepretržitý inovačný proces robí z firmy DEWALT právom spoľahlivého partnera pre všetkých užívateľov profesionálneho náradia.

Technické údaje

	DW004	DW005
Napätie	V 24	24
Otáčky naprázdno	min ⁻¹ 0-1100	0-1100
Otáčky	min ⁻¹ 0-800	0-800
Energia rázu	J 2,0	2,0
Max. záber vrtáku pri vrtaní do ocele/dreva/muriva	mm 13/30/20	13/30/20
Možnosť sekania	ne	ano
Upínanie nástroja	SDS-plus	SDS-plus
Priemer krčka	mm 43	43
Hmotnosť (bez akumulátora)	kg 2,8	2,8

	DE0240	DE0241
Napätie	V 24	24
Kapacita	Ah 2,0	3,0
Hmotnosť	kg 1,4	1,4

	DE0245	DE0246
Napájacie napätie	VAC 230	230
Doba nabíjania (cca) min	60	60/70
Hmotnosť	kg 0,6	0,6

	Istenie	
Elektronáradie	230 V	10 A
Európa náradie	230 V	3 A
U.K. & Írsko náradie	230 V	3 A

V tomto návode sú použité nasledujúce symboly:



Upozornenie: riziko poranenia osôb, skrátenie životnosti náradia alebo jeho poškodenie v prípade nedodržania pokynov uvedených v tomto návode.



Upozorňuje na riziko úrazu spôsobeného elektrickým prúdom.

Kontrola dodávky

Balenie obsahuje:

- 1 akumulátorovú vrtáčku s príklepom
- 1 prídavnú rukoväť
- 1 tyč na nastavenie hĺbky
- 1 nabíjačku
- 1 akumulátor (DW004K)
- 2 akumulátory (DW004K2C/DW004K2H/DW005K2H)
- 1 tuba maziva pre násadu vrtacích špičiek
- 1 prepravný kufrík
- 1 bezkľúčové upínanie + adaptér k upínaniu (DW004K2C/DW005K2H)
- 1 návod na použitie
- 1 výkres s rozloženou zostavou

- Skontrolujte, či počas prepravy nedošlo k poškodeniu náradia alebo príslušenstva.
- Skôr, než začnete náradie používať, dôkladne si prečítajte návod na použitie.

Popis prístroja (Obr. A)

Vaša akumulátorová vrtáčka DW004 bola vyvinutá na profesionálne vrtanie, vrtanie s príklepom a skrutkovanie.

Vaša akumulátorová vrtáčka DW005 bola vyvinutá na profesionálne vrtanie, vrtanie s príklepom a skrutkovanie, a taktiež na drobné sekание, tesanie a malé búracie procesy.

- 1 Spínač s reguláciou otáčok
- 2 Prepínač chodu dopredu/dozadu
- 3 Volič režimu
- 4 Prídavná rukoväť
- 5 Tyč na nastavenie hĺbky
- 6 Kryt na prach
- 7 Držiak na nástroje
- 8 Tlačidlá s aretáciou
- 9 Akumulátorový článok

Nabíjačka

Vaša nabíjačka DE0245 môže nabíjať iba akumulátory DEWALT NiCd.

Vaša nabíjačka DE0246 môže nabíjať akumulátory DEWALT NiCd 24 V a akumulátory typu NiMH.

- 9 Akumulátorový článok
- 10 Nabíjačka
- 11 Kontrolka nabíjania
- 12 Tlačidlo vyrovnávacieho režimu

Spojka preťaženia

V prípade, že sa zasekne vrták, pohon hriadeľa bude zastavený. Vzhľadom k veľkému zrýchleniu držte náradie vždy oboma rukami a zaujmite pevný postoj.

Brzdový mechanizmus

Ak je spínač s reguláciou otáčok uvoľnený, pohon hriadeľa bude okamžite zastavený.

Elektrická bezpečnosť

Elektrický motor bol skonštruovaný iba pre jedno napätie. Preto vždy skontrolujte, či napájacie napätie akumulátora zodpovedá napätiu uvedenému na typovom štítku prístroja. Taktiež skontrolujte, či napájacie napätie nabíjačky súhlasí s napätím Vašej siete.



Vaša nabíjačka DEWALT má dvojité izoláciu zodpovedajúcu norme EN 60335.

Použitie predlžovacieho kábla

Pokiaľ to nie je nevyhnutné, vyhnite sa použitiu predlžovacieho sieťového kábla. Používajte iba schválený predlžovací kábel, ktorý vyhovuje príkonu nabíjačky (pozri technické údaje). Minimálny prierez vodiča je 1 mm². Maximálna dĺžka je 30 m.

Montáž a nastavenie



- Akumulátor vyťahnite vždy pred každou montážou a nastavovaním.
- Pred nasadením alebo vyťahnutím akumulátora prístroj vždy vypnite. Pred použitím prístroja sa uistite, či je akumulátor riadne pripojený.

Akumulátor (obr. A)



Používajte výhradne akumulátory a nabíjačku firmy DEWALT.

Nabíjanie akumulátora

Pred nabíjaním akumulátora vždy skontrolujte sieťový prívod. Ak je v poriadku, ale akumulátor nie je možné dobiť, odošlite akumulátor Vašmu autorizovanému servisnému zástupcovi firmy

DEWALT. V priebehu nabíjania môžu byť nabíjačka aj akumulátor na dotyk teplé. To je úplne normálne a nie je to žiadna porucha.



Akumulátor nenabíjajte v prípade, ak teplota okolia klesla pod 4°C alebo presiahla 40°C. Odporúčaná teplota na nabíjanie je približne 24°C.



Pri pripájaní nabíjačky k sieti si vždy nasadte bezpečnostné okuliare.

- Akumulátor (9) nabijete tak, že ho podľa obrázku vložíte do nabíjačky (10) a nabíjačku pripojíte k sieti. Uistite sa, či je akumulátor v nabíjačke riadne zasunutý. Začne blikať červená kontrolka nabíjania (11). Približne po jednej hodine prestane kontrolka blikať a zostane svietiť. Teraz je akumulátor už úplne nabitý a nabíjačka sa automaticky prepne do vyrovnávacieho režimu. Približne po dvoch až štyroch hodinách sa nabíjačka automaticky prepne do udržiavacieho nabíjacieho režimu. Akumulátor môžete v pripojenej nabíjačke nechať na ľubovoľne dlhú dobu alebo ho z nej môžete kedykoľvek vyťahnúť.
- Ak červená kontrolka nabíjania bliká rýchlo, znamená to, že sa pri nabíjaní vyskytol problém. Vyťahnite a opäť vložte akumulátor do nabíjačky alebo na testovanie použite iný akumulátor. Ak sa nedá nabiť ani iný akumulátor, nechajte nabíjačku preskúšať v značkovom servise DEWALT.
- Ak je nabíjačka pripojená ku zdrojom napájania ako je generátor alebo striedač, môže sa stať, že kontrolka nabíjania (11) dvakrát blikne, potom zhasne a cyklus zopakuje. To ukazuje, že došlo k prechodnej poruche prúdového napájania. Nabíjačka sa automaticky prepne späť do bežného režimu.

Vyrovňavací režim



Vyrovňavací režim Vám pomôže udržiavať optimálnu výdrž akumulátora. Tento základný režim sa odporúča používať každý týždeň alebo každých 10 cyklov nabitie/vybitie akumulátora. Ak zaznamenáte klesajúcu výdrž akumulátora, uistite sa, či ste funkciu vyrovnávacieho režimu využili.

- Spustíte režim nabíjania podľa vyššie popísaného postupu.

- Stlačte tlačidlo vyrovnávacieho režimu (12). Červená kontrolka nabíjania prestane na chvíľu blikať, trikrát rýchlo blikne a opäť sa vráti do pôvodnej frekvencie blikania. Nabíjačka sa teraz nachádza vo vyrovnávacom režime akumulátora.
- Po približne 8 hodinách červená kontrolka prestane blikať a začne svietiť. Akumulátor je teraz úplne nabitý. Akumulátor môžete v pripojenej nabíjačke ponechať na ľubovoľne dlhú dobu alebo ho z nej môžete kedykoľvek vyťahnúť.
- Ak chcete vyrovnávací režim zrušiť, akumulátor kedykoľvek vyťahnite a opäť vložte do nabíjačky.

Vloženie a vyťahnutie akumulátora

- Vložte akumulátor na príslušné miesto tak, aby zaklapol v správnej polohe. Na nasadenie akumulátora bude možno potrebná väčšia sila, aby sa prekonal odpor pružinového mechanizmu.
- Akumulátor vyťahnete po súčasnom stlačení oboch uvoľňovacích tlačidiel (8) a jeho následným vysunutím. Pružinový mechanizmus uľahčí vysunutie akumulátora z prístroja.

CHLADENÉ VZDUCHOM

DE0246 - Chladenie vzduchom

Táto nabíjačka je vybavená interným ventilátorom, aby bolo uľahčené chladenie akumulátorov v priebehu nabíjacieho cyklu. Ventilátor sa podľa potreby zapína automaticky. Taktiež sa tento ventilátor zapína po určitej dobe cyklicky aj pri absencii akumulátora, a to z toho dôvodu, aby sa vetracie otvory nezaniesli prachom.

Odporúča sa akumulátory ihneď po vyťahnutí z prístroja vložiť do nabíjačky. Akumulátory NiMH 24 V nabíjajte iba vo VZDUCHOM CHLADENEJ nabíjačke DE0246.

Horúci/studený akumulátor - oneskorenie

Ak nabíjačka rozpozná akumulátor, ktorý je príliš teplý alebo príliš studený, automaticky sa spustí oneskorenie, ktoré dočasne preruší nabíjanie do tej doby, kým akumulátor nedosiahne vhodnú nabíjaciu teplotu. Po jej dosiahnutí sa nabíjačka automaticky vráti do režimu nabíjania akumulátora. Táto funkcia zaručuje maximálnu životnosť akumulátora. Červená kontrolka nabíjania bliká v priebehu ochladzovania/

otepľovania akumulátora najskôr dlho, potom krátko.

DW004 - voľba pracovného režimu (obr. B)

Prístroj je možné používať v dvoch pracovných režimoch:



Vrtanie:
Pri skrutkovaní a pri vrtaní do železa, dreva a plastu



Vrtanie s príklepom:
pri vrtaní do betónu a muriva

- Zvoľte si požadovaný pracovný režim natočením prepínača (3) k príslušnému symbolu na kryte náradia:
- Ak budete chcieť skrutkovať, pozrite sa na kapitolu „Pokyny na obsluhu“.

DW005 - voľba pracovného režimu (obr. B)

Prístroj je možné používať v troch pracovných režimoch:



Vrtanie:
skrutkovanie a pri vrtaní do železa, dreva a plastu



Vrtanie s príklepom:
vrtanie do betónu a muriva



Sekanie so zablokovaním otáčok: drobné sekание, tesanie a malé búracie práce.

- Zvoľte si požadovaný pracovný režim natočením prepínača (3) k príslušnému symbolu na kryte náradia.
- Ak budete chcieť skrutkovať, pozrite sa na kapitolu „Pokyny na obsluhu“.

Vloženie a vyťahnutie SDS-plus príslušenstva (obr. C)

Vaše rotačné vrtacie kladivo používa príslušenstvo typu SDS-plus (SDS-plus upínacia stopka, pozri priečny rez na vložnom obr. C).

- Očistite a namažte upínaciu objímku.
- Vložte objímku do držiaka na nástroje (7).
- Zasuňte nástroj ľahkým pootočením do upínania až na doraz.
- Ťahom za nástroj sa uistíte, či nástroj pevne uchytený. Režim sekание vyžaduje, aby bolo možné po uchytení s nástrojom

niekoľko centimetrov axiálne otáčať.

- Pri vyťahovaní nástroja potiahnite zaistovací prstenec upínacej objímky (13) a nástroj vyťahnite.

Montáž prídavnej rukoväte (obr. D)

Prídavnú rukoväť (4) je možné uchytiť pre pravorukých užívateľov (RH), a tak isto aj pre ľavákov (LH).



Náradie používajte s vždy riadne pripevnenou prídavnou rukoväťou.

- Uvoľnite prídavnú rukoväť.
- Pre pravákov, natočte upínanie rukoväte nad objímkou v zadnej časti držiaka tak, aby bola rukoväť vľavo.
- Pre ľavákov, natočte upínanie rukoväte nad objímkou v zadnej časti držiaka tak, aby bola rukoväť vpravo.
- Natočte rukoväť do požadovanej polohy a utiahnite ju.

Nastavenie hĺbky vrtania (obr. E)

- Vložte požadovaný vrták.
- Povoľte prídavnú rukoväť (4).
- Vložte tyč na nastavenie hĺbky (5) do otvoru v upínaní rukoväte.
- Nastavte hĺbku vrtania a prídavnú rukoväť utiahnite.

Prepínač chodu dopredu/dozadu (obr. F)

- Prepnutím prepínača chodu dopredu/dozadu (2) na stranu po ľavej ruke nastavíte pravotočivé otáčanie (dopredu).
- Prepnutím prepínača chodu dopredu/dozadu (2) na stranu po pravej ruke nastavíte ľavotočivé otáčanie (reverzné).
- Presunutím prepínača chodu dopredu/dozadu (2) na pozíciu uprostred ho zablokujete, aby ste mohli vymeniť príslušenstvo, vložiť akumulátor, alebo pripraviť náradie na uloženie alebo na prepravu.



Pred prevedením zmeny smeru otáčania vždy počkajte, pokiaľ sa motor úplne nezastaví.

Odstránenie krytu na prach (obr. C)

Kryt na prach (6) bráni prístupu prachu do útrobov mechanizmu. Opotrebovaný kryt na prach ihneď vymeňte.

- Potiahnite zaistovací prstenec upínacej

objímky (13) a vyťahnite kryt na prach (6) von.

- Vložte nový kryt na prach.
- Uvoľnite zaistujúci prstenec upínacej objímky.

Pokyny na obsluhu



- Vždy dodržujte bezpečnostné pokyny a platné predpisy.
- Pred začiatkom práce sa informujte, kadiaľ presne vedie potrubie a elektroinštalácia.
- Pri práci netlačte príliš na náradie.
- Nevrtajte alebo nesekejte príliš hlboko, aby ste nepoškodili kryt na prach.

Zapnutie a vypnutie (obr. A)

- Náradie spustíte stlačením spínača s reguláciou otáčok (1). Čím viac budete stláčať spínač s reguláciou otáčok, tým vyššie budú otáčky hnacieho motora.
- Ak chcete náradie zastaviť, uvoľnite spínač.

Vrtanie s príklepom (obr. A)

- Zvoľte režim vrtanie s príklepom.
- Vložte príslušné náradie typu SDS-plus. Ak chcete dosiahnuť najlepšie výsledky, používajte iba vysoko kvalitné karbidové náradie.
- Označte si bod, kde budete vrtáť dieru.
- Prítlačte náradie na materiál.
- Náradie spustíte stlačením spínača s reguláciou otáčok (1). Zbijačí mechanizmus by mal byť spustený jemne a nemal by spôsobiť skákanie náradia. Podľa potreby stlačte viac spínač.

Vrtanie (obr. A)

- Zvoľte režim vrtanie.
- Postupujte podľa pokynov uvedených v časti vrtanie s príklepom. Špeciálne adaptéry SDS-plus so skrutkovacou časťou sú k dispozícii na použitie štandardných 10, alebo 13 mm upínaníach. Tieto umožňujú použitie štandardných rovných vrtákov.



Nikdy nepoužívajte štandardné vrtáky v režime vrtanie s príklepom.

Sekanie a tesanie (obr. A)

- Zvoľte režim iba príklep.

- Vložte príslušné dláto typu SDS-plus a uistite sa, či je riadne usadené.
- Podľa potreby pripevnite prídavnú rukoväť (4).
- Postupujte podľa pokynov uvedených v časti vrtanie s príklepom.

Možno bude potrebné pri prechode z režimu sekania na režim vrtanie spustiť zľahka motor, aby ozubené kolesá prevodov riadne dosadali.

Skrutkovanie (obr. A)

- Zvoľte režim vrtanie.
- Zvoľte smer otáčania.
- Vložte špeciálny adaptér SDS-plus, do ktorého je možné vložiť šesťhranú skrutkovaciu špicu.
- Do adaptéra vložte vybranú skrutkovaciu špicu. Pri skrutkovaní skrutiek so zárezom v hlavici používajte vždy vhodný špic.
- Stlačte zľahka spínač s reguláciou otáčok (1) tak, aby ste zabránili zničeniu hlavy skrutky.
- Ak je skrutka zaskrutkovaná, povoľte spínač s reguláciou otáčok tak, aby ste zabránili zarezaniu hlavice skrutky do polotovaru.



- Nepoužívajte toto náradie na miešanie alebo na čerpanie horľavých či výbušných látok (benzín, alkohol, atď.).
- Nemiešajte označené horľavé kvapaliny.

Ako rozširujúce doplnky sú k dispozícii rôzne typy adaptérov a násad SDS-plus. Ďalšie informácie týkajúce sa vhodného príslušenstva dostanete od Vášho najbližšieho značkového predajcu DEWALT.

Údržba

Vaše náradie DEWALT bolo skonštruované tak, aby malo dlhú životnosť spolu s minimálnymi nárokmi na údržbu. Predpokladom dlhodobej bezproblémovej funkcie náradia je jeho pravidelné čistenie.

- Akumulátorová vrtačka s príklepom nie je určená na vlastnú údržbu užívateľom. Náradie dopravte k najbližšiemu autorizovanému servisnému zástupcovi DEWALT. Údržba náradia by sa mala prevádzkať v pravidelných intervaloch, alebo ak vykazuje zreteľný pokles výkonnosti.



Mazanie

Vaše elektrické náradie nevyžaduje žiadne ďalšie mazanie.



Iba zľahka namažte násadu SDS-plus nástroja pred nasadením do hlavice.



Čistenie

- Skôr než začnete nabíjačku čistiť, odpojte ju od zdroja napätia. Na čistenie používajte kúsok mäkkej tkaniny.
- Pred čistením náradia vždy najskôr vyberte akumulátor.
- Udržujte čisté ventilačné drážky a plastový kryt pravidelne čistíte kúskom mäkkej tkaniny.

Životné prostredie



Akumulátor

Akumulátor má veľmi dlhú životnosť. Dobíť ho je potrebné vtedy, ak jeho výkon už nepostačuje na práce, ktoré by bolo možné ľahko vykonávať pri jeho úplnom nabití. Po uplynutí technickej životnosti je treba akumulátor odborne zlikvidovať a to s ohľadom na životné prostredie:

- Úplne vybité akumulátory a vyťahnite ho z náradia.
- Akumulátory NiMH a NiCd sú recyklovateľné. Aby ich bolo možné recyklovať alebo ekologicky zlikvidovať, musíte ich odovzdať do miestnej zberne alebo odoslať priamo firme DEWALT. V žiadnom prípade nesmiete akumulátory vyhadzovať do domáceho odpadu.



Nepotrebné náradie

Nepotrebné náradie vráťte servisnému zástupcovi firmy DEWALT, kde bude s ohľadom na životné prostredie zlikvidované.

Všeobecné bezpečnostné pokyny

Pri používaní elektronáradia vždy dodržujte platné bezpečnostné predpisy, ktoré znižujú riziko vzniku požiaru, úrazu elektrickým prúdom a riziko poranenia osôb. Skôr než začnete elektronáradie používať, prečítajte si riadne nasledujúce bezpečnostné pokyny. Tieto pokyny uschovajte na bezpečnom mieste!

Všeobecné











- **Udržujte poriadok na pracovisku.** Neporiadok na pracovisku môže spôsobiť úraz.
- **Uvedomte si, v akom prostredí pracujete.** Nevystavujte náradie vlhkosti. Pracovný priestor majte vždy dobre osvetlený. Nepoužívajte náradie v blízkosti horľavých kvapalín alebo plynov.
- **Ochrana proti úrazu elektrickým prúdom.** Vyvarujte sa telesnému kontaktu s uzemnenými predmetmi ako sú rúrky, radiátory, elektrické sporáky a chladničky. Pri práci v extrémnych podmienkach (napr. vysoká vlhkosť, tvorba kovového prachu pri práci, atď), môže byť elektrická bezpečnosť zvýšená vloženie izolačného transformátora alebo automatického spínača v obvode diferenciálnej ochrany (FI).
- **Udržujte náradie mimo dosahu detí.** Nedovoľte deťom, aby sa dostali do kontaktu s náradím alebo káblom. Pri práci osôb mladších ako 16 rokov je nutný dozor.
- **Uskladnenie nepoužívaného náradia.** Ak sa náradie nepoužíva, malo by byť uložené na suchom mieste, a tiež bezpečne uzamknuté, mimo dosahu detí.
- **Používajte vhodné pracovné oblečenie.** Nenoste príliš voľné oblečenie alebo šperky, ktoré by mohli byť zachytené o pohybujúce sa časti náradia. Ak pracujete vonku, odporúčame použiť pracovné rukavice a protišmykovú obuv. Ak máte dlhé vlasy, používajte sieťku na vlasy.
- **Používajte ochranné okuliare.** Ak pracujete v prašnom prostredí alebo ak odletujú drobné častice materiálu, používajte ochranný štít alebo respirátor.
- **Sledujte maximálny akustický tlak.** Ak akustický tlak prekročí hranicu 85 dB(A), používajte vhodnú ochranu sluchu.

- **Upnite si polotovar.** Polotovar pripevnite pomocou svoriek alebo zveráku. Je to bezpečnejšie, než použitie ruky a umožňujú to obsluhovať náradie oboma rukami.
- **Dbajte na bezpečný postoj pri práci.** Pri práci udržiavajte bezpečný postoj, aby ste v každej pracovnej polohe udržali rovnováhu.
- **Budte stále pozorní.** Sústreďte sa na prácu, premýšľajte, a ak ste unavení, prerušite prácu.
- **Odkladanie kľúčov a nastavovacích nástrojov.** Skôr, než náradie zapnete, uistite sa, či sú z neho odstránené všetky kľúče a nastavovacie nástroje.
- **Používajte vhodné náradie.** Použitie tohoto náradia je popísané v tomto návode. Nepreťažujte malé nástroje alebo prídavné zariadenia pri práci, ktorá je určená pre výkonnejšie nástroje. Používaním správneho nástroja dosiahnete optimálnu kvalitu a zaistíte si svoju osobnú bezpečnosť.
Upozornenie! Použitie iného príslušenstva alebo prídavného zariadenia a prevádzanie iných pracovných operácií s týmto náradím, než sa odporúča v tomto návode, môže spôsobiť poranenie obsluhujúceho.
- **Náradie dôkladne ošetrte.** Z dôvodu dobrej a bezpečnej práce udržiajte svoje náradie ostré a v čistom stave. Dodržujte predpisy pre údržbu a pokyny na výmenu nástroja. Pravidelne kontrolujte zástrčku a kábel a v prípade poškodenia zverte ich výmenu značkovému servisu DEWALT. Pravidelne kontrolujte predlžovacie káble a v prípade poškodenia ich vymeňte. Udržujte všetky spínače suché, čisté a neznečistené olejom a mazivami.
- **Kontrolujte Vaše el. náradie.** Pred použitím elektronáradia dôkladne skontrolujte, či funguje bezchybne, a či je určené na požadovanú prácu. Skontrolujte tiež, či bezchybne fungujú pohyblivé časti a či nie sú poškodené diely. Všetky diely musia byť správne namontované a musia spĺňať všetky podmienky, aby ste mali záruku bezchybnej prevádzky náradia. Poškodené diely a ochranné zariadenia musia byť opravené alebo vymenené podľa predpisov. Nepoužívajte el. náradie, ak je poškodený hlavný spínač. Poškodené spínače musí vymeniť servisná dielňa firmy DEWALT.

- **Vytiahnutie akumulátora.** V prípade, že náradie nepoužívate, pred prevádzaním údržby a pri výmene nástroja, vždy vytiahnite akumulátor.
- **Prevádzanie opráv zverte kvalifikovaným mechanikom značkového servisu DEWALT.** Toto elektrické náradie vyhovuje platným bezpečnostným predpisom. Aby nedošlo k Vášmu ohrozeniu, musia byť všetky opravy elektrických zariadení prevádzané kvalifikovanými mechanikmi firmy DEWALT.

Nálepky na nabíjačke a akumulátore

Na nálepkách umiestnených na nabíjačke a akumulátore sa stretávame s nasledujúcimi symbolmi:

-  Akumulátor sa nabíja.
-  Akumulátor je nabitý.
-  Akumulátor je poškodený.
-  Môžete nabíjať iba NiCd akumulátory (DE0245).
-  Môžete nabíjať akumulátory Nicd aj NiMH (DE0246).
-  Nedotýkajte sa elektricky vodivými predmetmi prístroja.
-  Nikdy nenabíjajte poškodený akumulátor.
-  Pred použitím si dôkladne preštudujte návod na obsluhu.
-  Chráňte prístroj pre vlhkosťou.
-  Poškodené káble ihneď vymeňte.



Nabíjajte iba pri teplotách okolia v rozmedzí od +4°C do +40°C.



Doba nabíjania je uvedená v technických údajoch.



Vyrovňovací režim.

Ďalšie bezpečnostné pokyny pre akumulátory

- Nevystavujte nabíjačku vlhkému prostrediu.
- Nepokúšajte sa nabiť vlhké akumulátory.

Prehlásenie o zhode v rámci EU**DW004K/DW004K2C/DW004K2H/DW005K2H**

Spoločnosť DEWALT prehlasuje, že tieto výrobky vyhovujú nasledujúcim normám: 98/37/EEC, 89/336/EEC, 73/23/EEC, EN 50144, EN 55014, EN 55014-2, EN 50260, EN 60335, EN 61000-3-2 a EN 61000-3-3.

V prípade zájmu o ďalšie informácie obráťte sa prosím na nižšie uvedenú adresu alebo na pobočky, ktoré sú uvedené na zadnej strane tohoto návodu.

LpA (akustický tlak) dB(A)* 98,6 97,2
LWA (akustický výkon) dB(A) 111,6 110,2
Meraná efektívna hodnota zrýchlenia 8,5 m/s²
* emisná hodnota vzťahujúca sa k pracovisku

Technický a vývojový riaditeľ
Horst Großmann
DEWALT, Richard-Klinger-Str. 40
D-65510, Idstein, Germany

Politika služieb zákazníkom

Spokojnosť zákazníka s výrobkom a servisom je náš najvyšší cieľ.

Kedykoľvek budete potrebovať radu či pomoc, obráťte sa s dôverou na náš najbližší servis DEWALT, kde Vám vyškolený personál poskytne naše služby na najvyššej úrovni.

Záruka DEWALT - 30 / 1 / 1

Blahoželáme Vám k zakúpeniu tohto kvalitného výrobku DEWALT.

Náš záväzok ku kvalite zahŕňa v sebe samozrejme tiež naše služby zákazníkom.

Preto ponúkame záručnú dobu ďaleko presahujúcu minimálne požiadavky vyplývajúce zo zákona.

Kvalita tohto prístroja nám umožňuje ponúknuť Vám **30 dní záruku istoty**. Ak sa objaví v priebehu tridsiatich dní od zakúpenia prístroja akákoľvek závada podliehajúca záruke, bude Vám u Vašeho obchodníka prístroj vymenený za nový. Vďaka **1 ročnej záruke istoty** máte nárok po dobu 1 roku od zakúpenia prístroja na bezplatné prehladky v autorizovanom servise DEWALT. **1 ročná záruka kvality** garantuje po dobu 1 roku od zakúpenia bezplatné odstránenie akejkoľvek materiállovej alebo výrobnnej vady za nasledujúcich podmienok:

- Prístroj bude dopravený (spolu s originálnym záručným listom DEWALT a s dokladom o nákupe), do jedného z poverených servisných stredísk DEWALT, ktoré sú autorizované na vykonávanie záručných opráv.
- Prístroj bol používaný iba s originálnym príslušenstvom alebo prídavnými zariadeniami a príslušenstvom BBW či Piranha, ktoré je vyslovene odporúčané ako vhodné na použitie spolu s prístrojom DEWALT.
- Prístroj bol používaný a udržiavaný v súlade s návodom na obsluhu.
- Motor prístroja nebol preťažovaný a nie sú badateľné žiadne známky poškodenia vonkajšími vplyvmi.

- Do prístroja nebolo zasahované nepovolanou osobou. Osoby povolané tvoria personál poverených servisných stredísk DEWALT, ktoré sú autorizované na vykonávanie záručných opráv.

Naviac servis DEWALT poskytuje na všetky vykonávané prevedené opravy a vymenené náhradné diely ďalšiu servisnú záručnú dobu v trvaní 6 mesiacov.

Záruka sa nevzťahuje na spotrebné príslušenstvo (vrtáky, skrutkovacie nástavce, pílové kotúče, hoblovacie nože, brúsne kotúče, pílové listy, brúsny papier a pod.) ani na príslušenstvo prístroja poškodené opotrebovaním.

DEWALT ponúka rozsiahlu sieť autorizovaných servisných opravovní a zberných stredísk. Ich zoznam nájdete na záručnom liste.

Black & Decker

Stará Vajnorská cesta 16

832 44 Bratislava

Tel.: 02-492 41 394

Fax: 02-492 41 390

Právo na prípadné zmeny vyhradené.

12/99



BAND SERVIS, Praha-Modřany, Klášterského 2

tel: 02/44403247

fax: 02/4021231

BAND SERVIS, Zlín, K Pasekám 4440,

tel: 067/44898/46841

fax: 067/7242911

http://www.bandservis.cz

BAND SERVIS, Brno, Veleslavínova 11,

tel: 05/49211831

fax: 05/49211831

BAND SERVIS, Hradec Králové, Veverkova 1515,

tel: 049/5539126

fax: 049/5539126

BAND SERVIS, Ostrava-Radvanice, Těšínská 120,

tel: 069/6232390

**BLACK&DECKER ORSZÁGOS SZERVIZHÁLÓZAT**

**BLACK & DECKER KÖZPONTI
MÁRKASZERVIZ
ROTEL KFT
1163 Budapest
(Sashalom) Thököly út 17.
Tel/Fax: 403-2260
404-0014**

Black & Decker GmbH
Magyarországi Ker. Képviselet
1016 Budapest
Galeotti u. 5.
Tel.: 214-0561
Fax: 214-6935

IMPORTÖR:
ERFAKER KFT
H-1158 Budapest XV
Késmárk u.9.
Tel./fax: 417-6801

Országos Szervizhálózat abc szerinti sorrendben

ÁCS IMRE	2251 Tápiószecső, Pesti út 46	Tel.: 60/325-720
DEBREI JÁNOS	3281 Karácsond, József A. u. 43.	Tel.: 37/322-136
EDISON ÜZLET-SZERVIZ	6722 Szeged, Török u. 1/a.	Tel.: 62/322-640
ELEKTRIO KFT	7623 Pécs, Szabadság u. 28.	Tel.: 72/336-685
ELEKTRO-MERCATOR	6100 Kiskunfélegyháza, Kossuth u. 16.	Tel.: 76/462-058
EUROMAX BT	2400 Dunaújváros, Kisdobos u.3.	Tel.: 25/411-844
ÉRSEK LÁSZLÓ	9024 Győr, Kert u.14	Tel.: 96/429-170
H SZERSZÁM KFT	8200 Veszprém, Budapesti u. 17.	Tel.: 88/328-674
HILLER JÓZSEF	8000 Székesfehérvár, Szent Gellért u. 10.	Tel.: 22/318-837
HOBBY KISGÉPSZERVIZ	2510 Dorog, Heine u. 8.	Tel.: 33/331-679
KAPOSVÁRI KISGÉPJAVÍTÓ	7400 Kaposvár, Fő u. 30.	Tel.: 82/318-574
MOFÜKER KFT	6500 Baja, Szegedi út 9.	Tel.: 79/323-759
NÉMETH JÓZSEF	6000 Kecskemét, Jókai u. 25.	Tel.: 76/324-053
PROFI MOTOR BT.	9400 Sopron, Baross út.12	Tel.: 99/511-626
ROTOR KFT	9700 Szombathely, Vasút u. 29.	Tel.: 94/317-579
SERVINTRADE KFT	3530 Miskolc, Kóris Kálmán út 20.	Tel.: 46/411-351
SPIRÁL 96 KFT	4024 Debrecen, Nyugati út 5-7.	Tel.: 52/442-198
TAKI-TECH SZERVIZ	8900 Zalaegerszeg, Pázmány Péter u. 1.	Tel.: 92/311-693
TÓTH KISGÉPSZERVIZ	4400 Nyíregyháza, Vasgyár u. 2/F.	Tel.: 42/315-093
WELD-IMPEX KFT	5300 Karcag, Madarasi út 24.	Tel.: 59/311-886



Центральная сервисная станция

198005, Г. Санкт - Петербург,
Наб. реки Хонтанки, 118, помещение 20,
ст. метро <<Технологический институт>>

тел: (812) 251-69-49.

199053, г. Санкт - Петербург,
В.О., Съездовская линия, 29,
ст. метро <<Василеостровская>>

тел: (812) 323-36-47.

121471, г. Москва,
ул. Гвардейская, дом 3, корпус 1

тел: (095) 737-80-41, 444-10-70

630104, г. Новосибирск,
ул. Советская, 52,
ст. метро <<Красный проспект>>

тел: (3832) 18-43-44.

344011, г. Ростов-на-Дону,
ул. Текучёва, 224

тел: (8632) 39-93-87, 44-35-80.

620144, г. Екатеринбург,
ул. Большакова, 97а,

тел: (3432) 29-47-98.

390013, г. Рязань,
ул. Чкалова, дом 1, корпус 3

тел: (0912) 93-04-96, 24-07-42.



Центральная сервисная станция

04070, г. Киев,
ул. Петра Сагайдачного, дом 29/1

тел: (044) 238-65-47



BAND SERVIS, Trnava, Paulínska 22,

tel: 033/55 11 063,

BAND SERVIS, Košice, Zvonárska 8,

fax: 033/55 12 624

tel: 055/6233155



Сервисная станция

480032, г. Алматы
ул. Хусаинова, 179

тел: (3272) 49-26-00, 48-08-56

(GB) WARRANTY CARD

(LV)

(D) GARANTIEKARTE

(PL)

(CZ) ZÁRUČNÍ LIST

(RUS)

(H) JÓTÁLLÁSI JEGY

(KZ)

(LT) GARANTINIS TALONAS

(UA)

(SK)

KARTA GWARANCYJNA

ГАРАНТИЙНЫЙ ТАЛОН

ГАРАНТИЙНЫЙ ТАЛОН

ГАРАНТИЙНЫЙ ТАЛОН

ZÁRUČNÝ LIST

(12)

(GB) month

(D) Monate

(CZ) měsíci

(H) hónap

(LT) mėn

(LV) mēneši

(PL) miesiące

(RUS) месяца

(KZ) месеца

(UA) місяця

(SK) mesiacov

(GB) Serial No.	Date of sale	Selling stamp Signature
(D) Seriennummer	Verkaufsdatum	Stempel Unterschrift
(CZ) Výrobní kód	Datum prodeje	Razítko prodejny Podpis
(H) Gyári szám	A vásárlás napja	Pecset helye Aláírás
(LT) Serijos numeris	Pardavimo data	Pardavėjo antspaudas Parašas
(LV) Sērija numurs	Pārdošanas datums	Pārdevēja zīmogs Pārdevēja paraksts
(PL) Numer seryjny	Data sprzedaży	Stempel Podpis
(RUS) (KZ) (UA) Серийный номер	Дата продажи	Печать торговой организации, Подпись
(SK) Číslo série	Dátum predaja	Pečiatka predajne Podpis

GB Service address England 210 Bath Road, Slough Berkshire SL 1 3YD Tel.: 01753/511234 Fax: 01753/551155	DE Service-Adresse Deutschland Richard-Klinger-Straße 65510 Idstein Tel.: 06126/210 Fax: 06126/21601	CZ Adresy servisu Band Servis Klásterského 2 CZ-14300 Praha 4 Tel.: 02-44403247 Fax: 02-4021231	H Black & Decker Központi Garanciális-és Márkaszerviz 1163 Budapest (Sashalom) Thököly út 17. Tel.: 403-2260 Fax: 404-0014
---	---	--	---

LT Remonto dirbtuviu adresas BLACK & DECKER Žirmūnų 139a 2012 Vilnius Tel.: 73 73 59 Fax: 73 74 73	LV Servisa adrese Baltijas Dizaina Grupa E. Birznieka-Upisa 11-1 Rīga, LV-1011 Latvija Tel.: 00371-7242241 Fax: 00371-7242241	PL Adres servisu centralnego ERPATECH ul. OBOZOWA 61 01-418 Warszawa Tel.: 022-8620808 Fax: 022-8620809	RUS Центральная сервисная станция 121471, г. Москва ул. Гвардейская, дом 3, корпус 1 тел. (095) 737-80-41, (095) 444-10-70
---	---	--	--

KZ Сервисная станция 480032, г. Алматы, ул. Хусаинова, 179 тел. (3272) 49 26 00, 48 08 56	SK Adresa servisu Band Servis Paulínska ul. 22 SK-91701 Trnava Tel.: 0805/55 11 063 Fax: 0805/55 12 624	UA Центральная сервисная станция 252070, г. Киев, ул. Сагайдачного, дом 29/1 тел. (044) 238-65-47
---	--	---

- | | |
|--|--|
| GB Documentation of the warranty repair | LV Garantijas remonta dokumentācija |
| D Dokumentation der Garantiereparatur | PL Przebieg napraw gwarancyjna |
| CZ Dokumentace záruční opravy | RUS Сведения о гарантийном ремонте |
| H A garanciális javítás dokumentálása | KZ Сведения о гарантийном ремонте |
| LT Garantinių remontų dukumentacija | UA Сведения о гарантийном ремонте |
| | SK Záznamy o záručných opravách |

GB	No.	Date of receipt for repair	Date of repair	Repair order no.	Defect	Stamp Signature
D	Nr.	Annahmedatum	Reparaturdatum	Auftrags- nummer	Defekt	Stempel Unterschrift
CZ	Číslo	Datum příjmu	Datum zakázky	Číslo zakázky	Závada	Razítko Podpis
H	Sorszám	Bejelentés időpontja	Javítási időpont	Javítási	Hiba jelleg oka	Pecset Aláírás
	Jótállás új határideje			munkalapszám		
LT	Nr.	Registracijos data	Remonto data	Remonto Nr.	Defektas	Antspaudas Parašas
LV	N.p.k.	Pienemšanas datums	Remonta datums	Remonta doku- menta numurs	Defekti	Zīmogs Paraksts
PL	Nr.	Data zgłoszenia	Data naprawy	Nr. zlecenia	Przebieg naprawy	Stempel Podpis
RUS KZ UA	№	Дата поступления	Дата выполнения ремонта	Номер заказа	Неис- правность	Печать Подпись
SK	Číslo dodávky	Dátum nahlásenia	Dátum opravy	Číslo objednávky	Popis poruchy	Pečiatka Podpis